

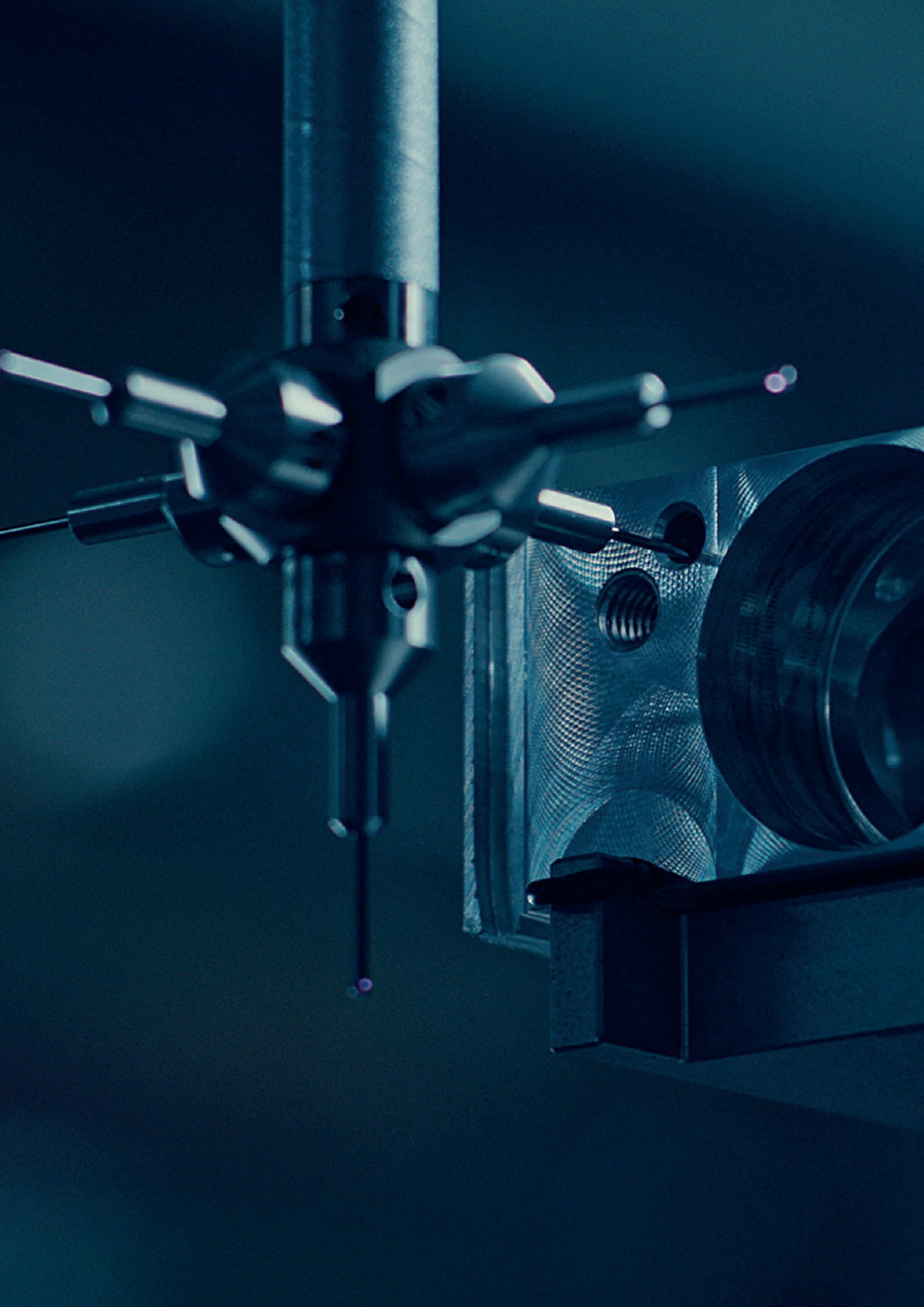

FritsJurgens®



AZIENDA PROFONDAMENTE RADICATA NEI PAESI BASSI, LEADER NEL CAMPO DELLA FERRAMENTA PER PORTE A BILICO, FRITSJURGENS CREA SOLUZIONI DI ALTISSIMA QUALITÀ IN GRADO DI SUPERARE TANTO GLI STANDARD DEL SETTORE QUANTO LE ASPETTATIVE DEI CLIENTI. SOLUZIONI CHE SCHIUDONO UN VENTAGLIO DI POSSIBILITÀ DI DESIGN PRESSOCHÉ INFINITO.

- Ferramenta invisibile** Solo le piccole piastre a soffitto e pavimento rimangono visibili, il resto della ferramenta è completamente celato all'interno dell'anta.
- Design senza limiti** La porta può avere qualsiasi altezza ed essere realizzata in qualsiasi materiale schiudendo una gamma di possibilità di design virtualmente infinita.
- Motion technology** La motion technology sfrutta l'energia idraulica per trasformarla in un movimento dell'anta fluido, elegante e perfettamente controllato.
- Qualità senza tempo** Realizzati con materiali dalle altissime prestazioni, i sistemi FritsJurgens non richiedono manutenzione e funzionano in maniera impeccabile.

CONTINUA RICERCA DELLA PERFEZIONE

Giorno dopo giorno, FritsJurgens si impegna in un continuo processo di miglioramento per garantire sempre ai propri clienti la miglior qualità possibile. Le cerniere che escono dalla nostra sede sono tutte progettate, realizzate e testate, senza eccezione, con la massima attenzione al particolare e solo con i migliori materiali. Questo ci permette di dare vita a cerniere che non necessitano di alcuna manutenzione: anche dopo 136 anni di uso quotidiano ininterrotto, continueranno a funzionare in maniera impeccabile.

RETE GLOBALE

FritsJurgens collabora con architetti, designer e produttori di porte di ogni angolo del mondo. Le nostre cerniere pivot sono disponibili presso i partner di fiducia appartenenti alla nostra rete in oltre 80 paesi.





CERNIERE INFERIORI

System M+

Grazie alla funzione Latch Control, questa cerniera regolabile garantisce la perfetta chiusura dell'anta ed il perfetto controllo del movimento di porte di peso da 20 a 500 kg offrendo, al contempo, una serie di regolazioni aggiuntive del movimento dell'anta.

FUNZIONI

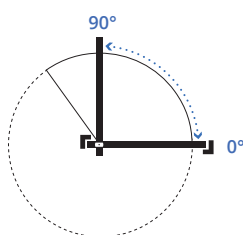
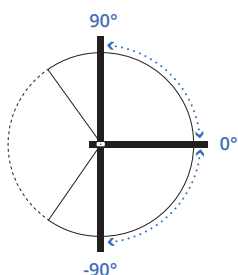

- Porte apribili in entrambi i sensi
- Rotazione a 180°
- Posizioni di fermo a 90°, -90° e 0°
- Chiusura automatica da 125° e -125° a 0°

- Porte apribili in un solo senso (adatto per porte con battuta)
- Rotazione a 90°
- Posizioni di fermo a 90° e 0°
- Chiusura automatica da 125° a 0°

MOVIMENTO

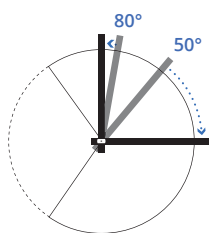

Damper Control

Freno idraulico (ammortizzazione in apertura) per protezione delle pareti e ammortizzazione in chiusura.

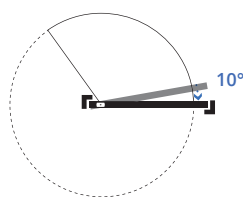

Latch Control

Imprime al movimento dell'anta l'accelerazione necessaria a garantirne la perfetta chiusura.

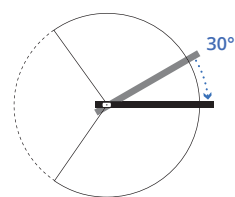

30° Speed Control

Velocità di chiusura regolabile nell'ultima parte del movimento dell'anta.



VARIANTI

SYSTEM M+ (32 MM)

PESO DELLA PORTA*

- Classe A: 20 - 119 kg
- Classe B: fino a 159 kg
- Classe C: fino a 209 kg
- Classe D: fino a 279 kg
- Classe E: fino a 349 kg

70 MM

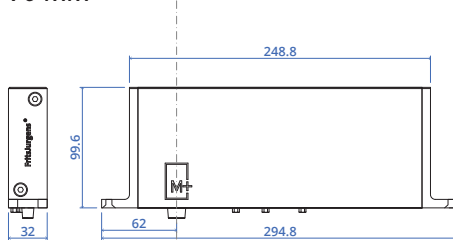

40 MM

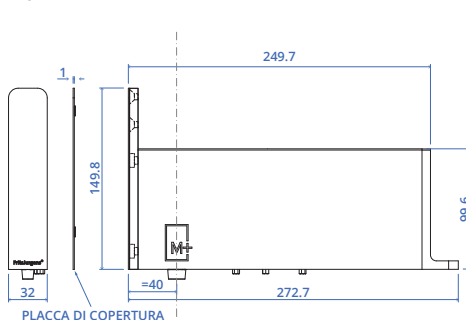

* In base alla larghezza dell'anta.
Consultare il FritsJurgens Selector.

SYSTEM M+ (42 MM)

PESO DELLA PORTA*

- Classe F: fino a 429 kg
- Classe G: fino a 500 kg

70 MM

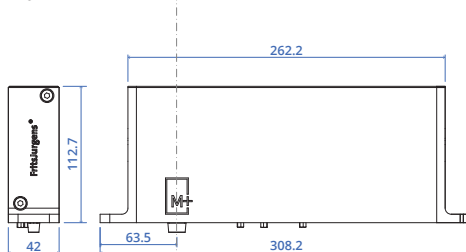

40 MM

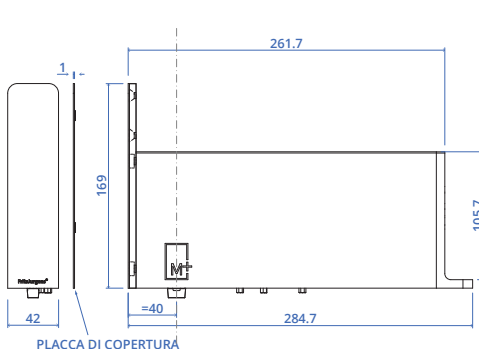

* In base alla larghezza dell'anta.
Consultare il FritsJurgens Selector.



Scansiona il codice QR per scoprire System M+.



Progetto: Studio Ilk
Realizzazione: Lane Group Construction & Design
Fotografia: Anjie Blair

System M

Questa cerniera dotata di chiudiporta automatico consente di regolare il movimento dell'anta con precisione millimetrica garantendo, al contempo, la capacità di portata necessaria sostenere una vasta gamma di porte a bilico di peso fino a 209 kg.

FUNZIONI

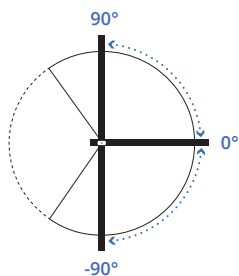

- Porte apribili in entrambi i sensi
- Rotazione a 180°
- Posizioni di fermo a 90°, -90° e 0°
- Chiusura automatica da 125° e -125° a 0°

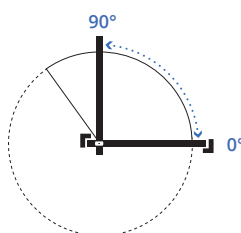

- Rotazione a 90°
- Posizioni di fermo a 90° e 0°
- Chiusura automatica da 125° a 0°

MOVIMENTO

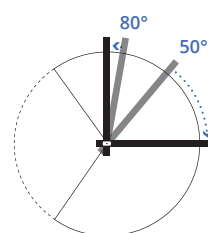

Damper Control

Freno idraulico (ammortizzazione in apertura) per protezione delle pareti e ammortizzazione in chiusura.

VARIANTI

PESO DELLA PORTA*

- Classe AA: 20 - 79 kg
- Classe A: fino a 119 kg
- Classe B: fino a 159 kg
- Classe C: fino a 209 kg

* In base alla larghezza dell'anta.
Consultare il FritsJurgens Selector.

70 MM

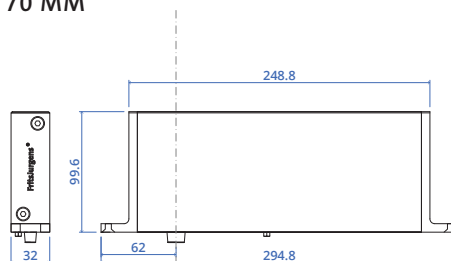

40 MM

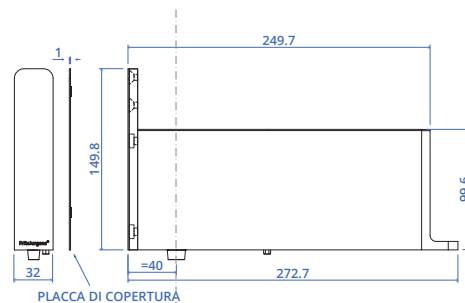

Scansiona il codice QR per scoprire System M.



Progetto: Atelier Air concept
Realizzazione: Air-Lux Technik AG
Fotografia: Lukas Hausenblas

System One

La cerniera pivot ideale per le porte dal profilo più sottile. Con un'altezza di soli 18 mm, questa cerniera può essere installata su un ampio ventaglio di porte a bilico ed è indicata per una vasta gamma di situazioni installative.

FUNZIONI

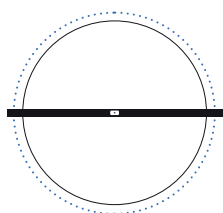

- Porte apribili in entrambi i sensi
- Rotazione a 360°

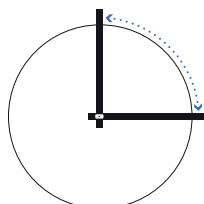

- Porte apribili in un solo senso
- Rotazione a 90°

MOVIMENTO

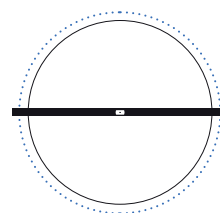

- Rotazione libera a 360°

VARIANTI

PESO DELLA PORTA

Classe G: fino a 500 kg

70 MM

Posizionamento laterale o centrale, punto di rotazione a partire da 70 mm dal margine laterale dell'anta.

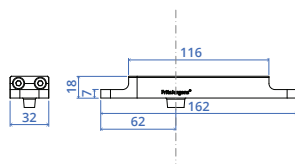

40 MM

Posizionamento laterale, punto di rotazione fisso a 40 mm dal margine laterale dell'anta.

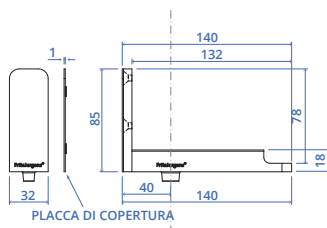

Scansiona il codice QR per scoprire System One.



System 3

In grado di ruotare a 360° e dotata di varie posizioni di fermo, la cerniera pivot System 3 è la soluzione ideale per le pareti pivotanti.

FUNZIONI

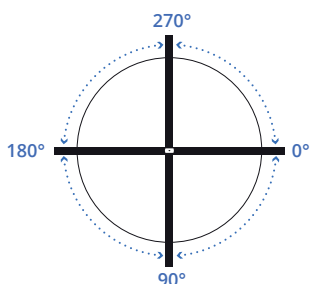

- Porte/pareti apribili in entrambi i sensi
- Rotazione a 360°
- Posizioni di fermo a 0°, 90°, 180° e 270°

MOVIMENTO

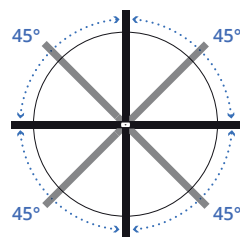

Al di sotto di un angolo di 45°, l'anta ruota automaticamente, in ambo i sensi, verso la successiva posizione di fermo.

VARIANTI

PESO DELLA PORTA*

Classe AA: 20 - 79 kg

Classe C: fino a 249 kg

Classe E: fino a 349 kg

Classe G: fino a 350 kg

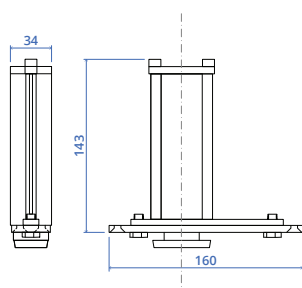

* In base alla larghezza dell'anta.
Consultare il FritsJurgens Selector.



Scansiona il codice QR per scoprire System 3.

CERNIERE SUPERIORI

Cerniera superiore 40 mm

Compatibile con: System M+, System M, System One

- Punto di rotazione fisso a 40 mm dal margine laterale dell'anta
- Massima luce netta e pressoché nessuno spazio inutilizzato
- Minima presenza della porta in posizione aperta
- Ideale per progetti con porte di dimensioni standard

Disponibile in due varianti

- Cerniera superiore classe B (perno da 10 mm):
per System M e System M+ (classi AA, A e B)
- Cerniera superiore Classe G (perno da 15 mm):
per System M, System M+ (classi C, D, E, F, G)
e per System One (Classe G)

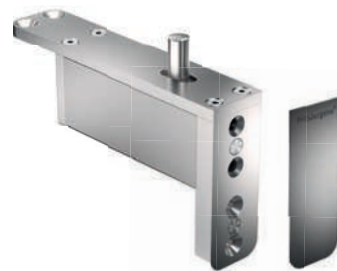
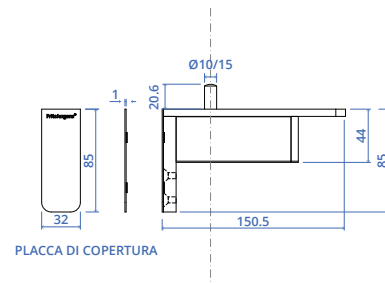

Cerniera superiore 70 mm

Compatibile con: System M+, System M, System One, System 3

- Punto di rotazione da 70 mm dal margine laterale dell'anta al centro di quest'ultima
- Versatile: indicata per pressoché qualsiasi tipo di porta a bilico e di situazione installativa

Disponibile in due varianti

- Cerniera superiore classe B (perno da 10 mm): per System M, System M+ e System 3 (classi AA, A e B)
- Cerniera superiore Classe G (perno da 15 mm): per System M, System M+, System 3 (classi C, D, E, F, G) e System One

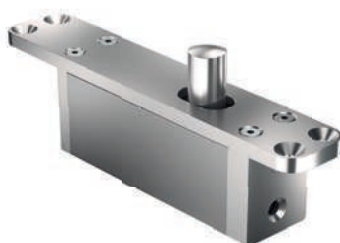
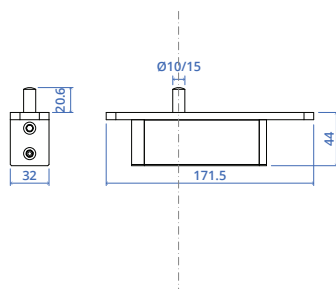



Progetto: PHD Group Australias
Realizzazione: BAU Group Construction
Fotografia: The picture desk (Des Harris)

Cerniera superiore Cable Grommet

Compatibile con: System M+, System M, System One, System 3

- Punto di rotazione da 91 mm dal margine laterale dell'anta al centro di quest'ultima
- Concepita per agevolare il passaggio di cavi attraverso la cerniera superiore
- Foro da 8 mm nel perno per passacavi

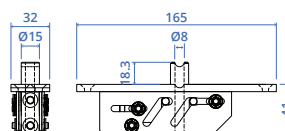



Progetto: Kwint e Bulder interieurarchitect
Realizzazione: Harryvan Interieur

Cerniera superiore Reversed

Compatibile con: System M+, System M, System One, System 3

- Punto di rotazione da 130 mm dal margine laterale dell'anta al centro di quest'ultima
- Ideale per telai porta estremamente sottili e/o grandi aperture vetrate
- Installazione su traverso superiore del telaio

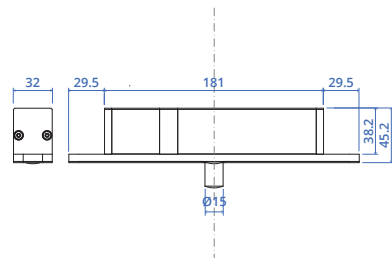

PIASTRE

Piastre a pavimento

PER SYSTEM M/M+



Piastra a pavimento rettangolare*
Acciaio inox



Piastra a pavimento rettangolare*
Nera



Piastra a pavimento rotonda
Acciaio inox



Piastra a pavimento rotonda
Nera



Piastra a pavimento stondata Flush
Si allinea a filo con pavimento o soglia andando virtualmente a scomparire dentro lo spazio circostante. Ideale per guarnizioni automatiche sottoporta.



Piastra a pavimento rectangular Flush
Si allinea a filo con pavimento o soglia andando virtualmente a scomparire dentro lo spazio circostante. Ideale per guarnizioni automatiche sottoporta.

PER SYSTEM 3



Piastra a pavimento rettangolare
Acciaio inox

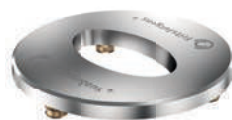

Piastra a pavimento rotonda
Acciaio inox

* La confezione include 4 perni di montaggio aggiuntivi (due lunghi e due corti) per diverse tipologie di pavimento.

PER SYSTEM ONE



Piastra a pavimento rettangolare NA* (non regolabile)
Acciaio inox



Piastra a pavimento rettangolare*
Nera

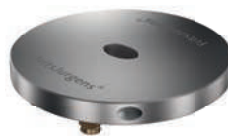

Piastra a pavimento rotonda
Acciaio inox



Piastra a pavimento rotonda
Nera



Piastra a pavimento stondata Flush
Si allinea a filo con pavimento o soglia andando virtualmente a scomparire dentro lo spazio circostante. Ideale per guarnizioni automatiche sottoporta.

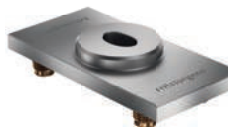

Piastra a pavimento rectangular Flush
Si allinea a filo con pavimento o soglia andando virtualmente a scomparire dentro lo spazio circostante. Ideale per guarnizioni automatiche sottoporta.

LA SOLUZIONE IDEALE PER PROGETTI CON IMPIANTO DI RISCALDAMENTO A PAVIMENTO

Tutti i sistemi di cerniere pivot di FritsJurgens poggiano su una piastra a pavimento di ridotte dimensioni che distribuisce omogeneamente la forza dell'anta sulla superficie del pavimento. Tutte le piastre a pavimento possono essere montate a scomparsa con l'ausilio di appositi perni di montaggio da 8 mm. Una caratteristica questa che li rende la soluzioni ideale anche in presenza di impianti di riscaldamento a pavimento.



Piastre a soffitto

CLASSE B



Piastra a soffitto Classe B

Nera

Perno da 10 mm

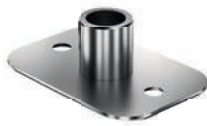

Piastra a soffitto Classe B

Acciaio inox

Perno da 10 mm



CLASSE G



Piastra a soffitto Classe G

Nera

Perno da 15 mm



Piastra a soffitto Classe G

Acciaio inox

Perno da 15 mm



Receiver

PER CERNIERA SUPERIORE REVERSED

Quando si ordina una cerniera superiore Reversed, nella confezione è compresa anche una tasca di forma rettangolare, il Receiver. Il Receiver viene montato all'interno della parte superiore della porta a bilico. Durante l'installazione, il perno della cerniera superiore Reversed viene fatto ruotare verso il basso per far sì che vada ad innestarsi all'interno della Receiver.

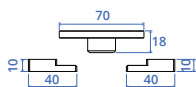

Placche di copertura

CERNIERE INFERIORI E SUPERIORI SYSTEM M+/M 40 MM



SS

Acciaio inox
Piastre e placche
di copertura



BK

Nero
Piastre e placche
di copertura



SS BK

Piastre in acciaio inox
Placche di copertura nere



BK SS

Piastre nere
Placche di copertura
in acciaio inox

CERNIERA SUPERIORE REVERSED



SS

Placca di copertura in
acciaio inox



BK

Placca di copertura nera



WT

Placca di copertura bianca

SYSTEM ONE 40 MM



SS

Placca di copertura in
acciaio inox



BK

Placca di copertura nera

ACCESSORI

Flush

Il sistema di chiusura magnetica Flush è costituito da due potenti magneti che, installati rispettivamente nella parte inferiore della porta e sulla parete, consentono alla porta di chiudersi alla perfezione a prescindere dal suo peso e dalle sue dimensioni.



Hexagon Guide

La guida Hexagon Guide rende più agevole l'installazione della porta a bilico. La distanza minima tra punto di rotazione e margine laterale della porta deve essere di 70 mm mentre quella massima è rappresentata dalla distanza tra margine laterale e centro dell'anta. Nel caso in cui il punto di rotazione si trovi a più di 280 mm dal margine laterale dell'anta, la guida Hexagon Guide vi agevolerà nell'installazione della porta.



Axle Wrench

Quando si installa una porta dotata di cerniera System M+ e System M, è importante posarla in posizione aperta. Per compiere questa operazione, è possibile avvalersi dell'apposita chiave Axle Wrench che consente di ruotare il perno ovale presente nella parte inferiore della cerniera di 90° e orientare la freccia riportata su di essa nel senso di apertura desiderato (posizione 0°). In caso di uso frequente, sarà possibile montare la piastra a pavimento (art. F.P.M.X.X.S.SS) direttamente sulla Axle Wrench.



Adapters

Gli Adapters possono essere utilizzati per il montaggio dei componenti all'interno di un profilo metallico. I due Adapters vengono montati nel profilo per primi garantendo una solida base sulla quale montare, quindi, il componente. Attualmente, offriamo esclusivamente Adapters per profili di spessore 2 mm. Il prodotto è compatibile con tutte le cerniere superiori e con le cerniere inferiori System One e System 3.



	SYSTEM M+	SYSTEM M	SYSTEM 3	SYSTEM ONE
CARATTERISTICHE				
Rotazione	Rotazione a 180° e rotazione a 90° con telaio	Rotazione a 180° e rotazione a 90° con telaio	Rotazione a 360°	Rotazione a 360° e 90°
Posizione di fermo	90°, -90° e 0°	90°, -90° e 0°	0°, 90°, 180° e 270°	-
Rotazione libera	-	-	-	✓
Chiudiporta automatico	✓	✓	-	-
Per porte apribili in entrambi i sensi	✓	✓	✓	✓
Per porte apribili in un solo senso	✓	-	-	✓
Per telai/stipiti	✓	-	-	✓
Peso della porta	20 - 500 kg*	20 - 209 kg*	20 - 350 kg*	0 - 500 kg
REGOLAZIONE MOVIMENTO				
Damper Control	✓	✓	-	-
30° Speed Control	✓	-	-	-
Latch Control	✓	-	-	-
SPECIFICHE				
Classi di peso	7 classi, A-G	4 classi, AA-C	4 classi, AA, C, E & G	1 classe, G
Peso	Classe A-E: 2.7 kg Classe F-G: 4.0 kg	Classe A-E: 2.7 kg Classe F-G: 4.0 kg	0.74 kg	0.22 kg
Materiale	Acciaio inox Alluminio anodizzato	Acciaio inox Alluminio anodizzato	Acciaio inox Alluminio anodizzato	Acciaio inox Alluminio anodizzato
COMPATIBILITÀ CERNIERA SUPERIORE				
Cerniera superiore	TP-70, TP-40, TP-CG, TP-R	TP-70, TP-40, TP-CG, TP-R	TP-70, TP-CG, TP-R	TP-70, TP-40, TP-CG, TP-R

* In base alla larghezza dell'anta. Consultare il FritsJurgens Selector.

FritsJurgens®

FRITSJURGENS INTERNATIONAL

A. Einsteinlaan 1

9615 TE Kolham

Paesi Bassi

+31 598 343 410

info@fritsjurgens.com

FRITSJURGENS ITALIA (UFFICIO VENDITE REGIONALE)

Via Marsilio Ficino 22

50132 Firenze

Italia

+39 055 064 0290

info@fritsjurgens.com

FRITSJURGENS DUBAI BRANCH

DLC-OP-A2-4-0029

Dubai South

Dubai

Emirati Arabi Uniti

BP:info.IT.2023

Copyright © FritsJurgens®

05-2023



8 720681 608440



www.fritsjurgens.com