

## G24UHS01 XX *Linea Tecno*

Sedile per doccia ribaltabile, realizzato in ABS e struttura di rinforzo in acciaio. Il sistema di frizione interno permette al seggiolino di abbassarsi ed alzarsi lentamente. Il design permette al prodotto di occupare poco spazio una volta chiuso.

Facile da installare e mantenere. Disponibile nel solo colore bianco.

### Dati fisici

Dimensioni (mm.)	400x418x80
Peso (kg.)	3,7

### Metodi di imballo

Imballo	Sacco in polietilene e scatola di cartone
Dimensioni dell'imballo (mm.)	440x430x110
Peso con imballo (kg.)	4,18

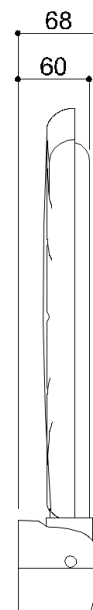
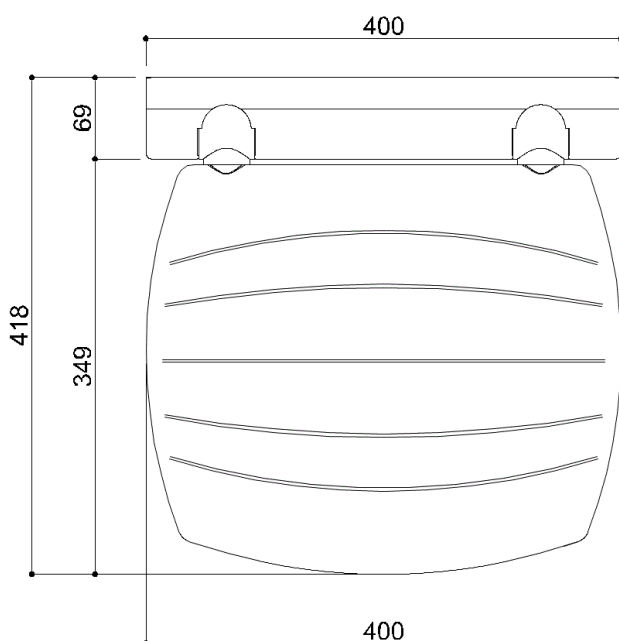
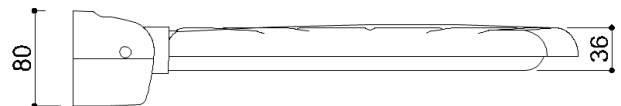
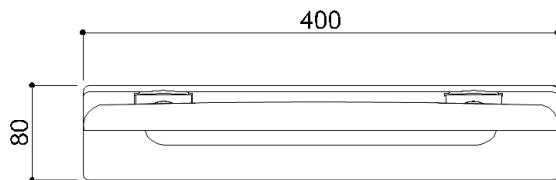



## G24UHS01 XX *Linea Tecno*

Y87JIS67

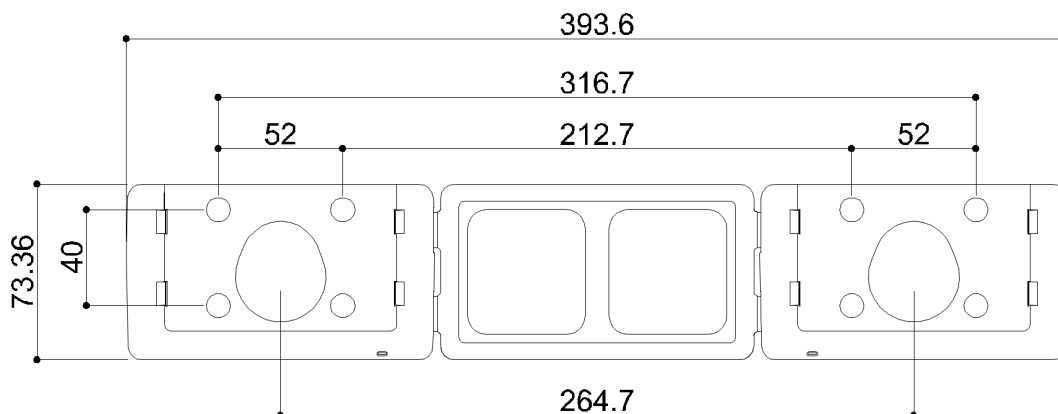
Controcuffia in poliammide



### Colori disponibili

<b>D4</b>	<b>W1</b>
 Grigio Scuro	 Bianco latte

### Materiali e finiture

Acciaio inossidabile	Lucido
Acciaio	Grezzo
ABS	Lucido

### Resistenza al carico

Verticale	150 Kg
-----------	--------

### Suggerimenti per la sicurezza

Prima di installare e utilizzare il dispositivo, leggere attentamente le istruzioni per l'uso e in modo particolare le avvertenze sulla sicurezza, attenendosi ad esse.

In caso di dubbi, prima di utilizzare il dispositivo contattare l'azienda.

### Informazioni sull'uso

Il dispositivo non risente della temperatura dell'ambiente e comunque NON deve essere installato in ambienti soggetti a temperature minore di 4 °C o maggiore di 40 °C .

Non installare in saune. Non rispettare le temperature indicate potrebbe danneggiare il rivestimento in plastica del dispositivo.

### Garanzia

La garanzia ha una durata di 2 anni; se in questo periodo si manifestano difetti di materiale o di lavorazione Ponte Giulio S.p.A. provvederà a riparare o sostituire gratuitamente il prodotto.