

It is about  
Tende a rullo



**KE**

**IT** La rappresentazione grafica dei prodotti (immagini, dati tecnici e descrizioni) è realizzata al solo scopo di illustrare il prodotto ed è puramente indicativa.

**EN** The graphic representation of the products (pictures, technical data and descriptions) is made for the sole purpose of illustrating the product and is purely indicative.

**FR** La représentation graphique des produits (photos, données techniques et descriptions) est faite dans le seul but d'illustrer le produit et est purement indicative.

**ES** La representación gráfica de los productos (fotografías, datos técnicos y descripciones) se realiza con el único fin de ilustrar el producto y es meramente indicativa.

**KE**

# Gamma Screeny

p. 14

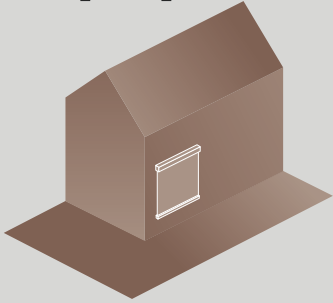

---

Screeny 85

p. 18

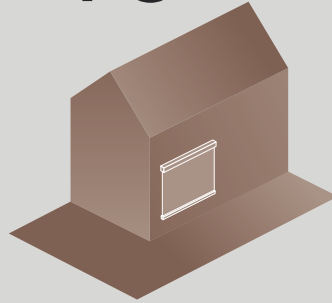

---

Screeny 110

p. 22

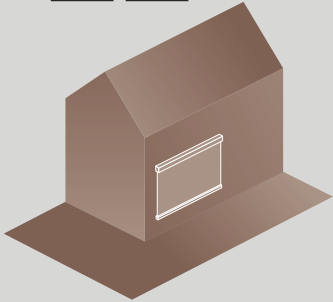

---

Screeny 130

p. 26

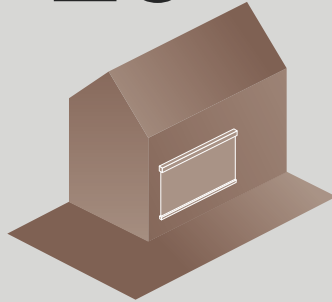

---

Screeny 150

p. 28

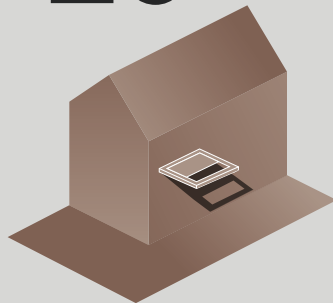

---

Screeny Tens

p. 30



---

Screeny Box

# KE

# la scelta giusta

KE: THE RIGHT CHOICE  
KE, LA CORRECTA ELECCION  
KE, LE BON CHOIX.



## IL GRUPPO BAT

Una realtà d'impresa solida, articolata e di sostanziale esperienza, leader nella progettazione e produzione di strutture ombreggianti, parte di un gruppo, la BAT spa, realtà internazionale, che assicura sinergie positive sui materiali, le scelte e l'innovazione. KE investe in ricerca per utilizzare nuove soluzioni e rendere più interessante l'impatto estetico.

## BAT GROUP

KE, thanks to its experience in its strong organization, is a leader company in the field of awnings design and production. KE is part of the BAT GROUP, a multinational company which guarantees positive synergies between materials, innovation and choices. KE is always investing in research in order to reach new solutions to improve the aesthetic impact.

## EL GRUPO BAT

Una realidad de empresa sólida, articulada y de

sustancial experiencia, líder en el diseño y la producción de estructuras de protección solar, parte de un grupo, BAT Spa, realidad internacional, que asegura sinergias positivas sobre los materiales, las soluciones y la innovación. KE invierte en investigación para utilizar nuevas soluciones y volver más interesante el impacto estético.

## LE GROUPE BAT

Une réalité d'entreprise solide, articulée et avec une forte expérience, leader dans la conception et la production de structures d'ombrage, qui fait partie d'un groupe : la BAT spa, réalité internationale, qui assure des synergies positives sur les matériaux, les choix et l'innovation. KE investit dans la recherche pour utiliser de nouvelles solutions et pour rendre plus intéressant l'impact esthétique.



CICLO DI PRODUZIONE  
INTERNO  
automatizzato e  
all'avanguardia

INTERNAL PRODUCTION  
CYCLE.  
State of the art and  
automatized manufacturing  
process

CICLO DE PRODUCCIÓN  
INTERNO automatizado y a  
la vanguardia

CYCLE DE PRODUCTION  
INTERNE automatique et  
d'avant-garde



MASSIMA  
PERSONALIZZAZIONE DI TUTTI  
I PRODOTTI  
tutto il processo di  
progettazione e  
ingegnerizzazione del  
prodotto viene costruito su  
misura delle esigenze del  
committente

MAXIMUM CUSTOMIZATION  
FOR ALL PRODUCTS  
The whole planning and  
engineering product  
process is built around  
customer requirements

MÁXIMA PERSONALIZACIÓN  
DE TODOS LOS PRODUCTOS  
Todo el proceso de diseño  
e ingeniería del  
producto se elabora a  
medida de las  
exigencias del comitente

PERSONNALISATION  
OPTIMALE DE TOUS LES  
PRODUITS  
Tout le processus de  
conception et d'ingénierie  
du produit est calqué sur les  
exigences du client



MADE IN ITALY  
KE è socia di  
FederlegnoArredo e  
promuove da sempre la  
qualità Made in Italy nel  
mondo

MADE IN ITALY  
KE forms part of  
FederlegnoArredo,  
promoting Made in Italy  
excellence worldwide

MADE IN ITALY  
KE es socia de  
FederlegnoArredo y  
promueve desde siempre la  
calidad Made in Italy en el  
mundo

MADE IN ITALY  
KE est associée de  
FederlegnoArredo et fait  
depuis toujours la qualité  
Made in Italy dans le monde

INSTALLAZIONE E POST-  
VENDITA  
installazione effettuata  
esclusivamente da  
personale qualificato KE  
e assistenza post vendita  
puntuale e garantita su tutti  
i prodotti

INSTALLATION AND POST-  
SALE  
Installation exclusively run  
by highly trained KE staff  
and post-sale assistance  
guaranteed on all products

INSTALACIÓN Y POSVENTA  
Instalación efectuada  
exclusivamente por  
personal cualificado KE y  
asistencia posventa puntual  
y garantizada en todos los  
productos

INSTALLATION ET APRÈS-VENTE  
Installation effectuée  
exclusivement par le  
personnel qualifié KE et  
service après-vente  
ponctuel et garanti sur tous  
les produits

BREVETTI  
Ricerca e innovazione per  
performance assolutamente  
uniche e prodotti inimitabili,  
grazie a brevetti esclusivi  
dell'azienda

PATENTS  
Research and innovation for  
unique performances and  
products, due to exclusive  
company patents

PATENTES  
Investigación e innovación  
para lograr rendimientos  
absolutamente únicos  
y productos inimitables,  
gracias a patentes  
exclusivas de la empresa

BREVETS  
Recherche et innovation  
pour des performances  
absolument uniques et  
produits inimitables, grâce  
aux brevets exclusifs de  
l'entreprise

CERTIFICAZIONI  
Marcature CE di prodotto EN  
13561, EN 1090-1, ISO 9001,  
OHSAS 18001 e ISO 14001 e  
materiali,  
meccanismi e processi  
produttivi certificati dagli  
enti più rigorosi

CERTIFICATIONS  
CE EN 13561, EN 10901, ISO  
9001, OHSAS 18001 and ISO  
14001 product certifications,  
along with materials,  
mechanisms  
and productive processes  
are certified by the most  
prestigious entities

CERTIFICACIONES  
Marcados CE de producto  
EN 13561, EN 1090- 1, 18001  
y 14001 y  
materiales, mecanismos  
y procesos productivos  
certificados por los entes  
más rigurosos

CERTIFICATIONS  
Marquages CE de produit  
EN 13561, EN 1090-1, ISO  
90001, OHSAS 18001 et  
ISO 14001 et matériaux,  
mécanismes et procédés de  
production certifiés par les  
organismes les plus stricts

## DAYLIGHTING

Tende a rullo

**IT** Progettare con la filosofia DAYLIGHTING è una scelta ecologica, estetica e funzionale, nel rispetto della direttiva europea sulla certificazione energetica degli edifici che prevede, oltre al calcolo dei consumi legati a riscaldamento e raffrescamento, anche quello dei consumi ai fini dell'illuminazione. Ecco quindi che l'organizzazione degli spazi e gli ingressi di luce degli edifici sono pensati per valorizzare al massimo la luce e il calore del sole. Unico problema: il controllo. Dispersione termica in inverno, calore indesiderato in estate, eccessiva quantità di luce: diventa fondamentale l'integrazione con schermature solari mobili e strutture ombreggianti. Con le strutture ombreggianti è possibile dosare luce e calore in base alle proprie esigenze e mantenere costanti gli standard di risparmio energetico e comfort visivo.

**EN** Design with the DAYLIGHTING philosophy is an ecological, aesthetic and functional choice, in compliance with the European Law, concerning the buildings energetic certification which regards the calculation of heating, cooling and lighting consumptions. Spaces are organized in order to add value to sun light. The only problem is control. Heating dispersion during the winter, undesired heat during the summer and excessive light: it results essential to integrate solar and shading structures. Shading structures measure out light and heat relating to customer's needs and keep the energy savings standards and visual comfort.

**FR** Projeter con la filosofía DAYLIGHTING es una elección ecológica, estética y funcional, en el respeto a la directiva europea sobre la certificación energética de los edificios que prevé, además del cálculo de los consumos ligados al calentamiento o enfriamiento, también aquellos de los consumos a efectos de la iluminación. Es por esto por lo que la organización de los espacios y de las entradas de luz en los edificios están pensadas para valorizar al máximo las luces y el calor del sol. Único problema: el control. Dispersión térmica en invierno, calor no deseado en verano, excesiva cantidad de luz: se hace fundamental la integración con pantallas solares móviles y estructuras de protección solar. Con las estructuras de protección solar es posible regular luz y calor en base a las propias exigencias y mantener constante los estándares de ahorro energético y confort visual.

**ES** Proyectar con la filosofía DAYLIGHTING es una elección ecológica, estética y funcional, en el respeto a la directiva europea 2002/91/CE sobre la certificación energética de los edificios que prevé, además del cálculo de los consumos ligados al calentamiento o enfriamiento, también aquellos de los consumos a efectos de la iluminación. Es por esto por lo que la organización de los espacios y de las entradas de luz en los edificios están pensadas para valorizar al máximo las luces y el calor del sol. Único problema: el control. Dispersión térmica en invierno, calor no deseado en verano, excesiva cantidad de luz: se hace fundamental la integración con pantallas solares móviles y estructuras de protección solar. Con las estructuras de protección solar es posible regular luz y calor en base a las propias exigencias y mantener constante los estándares de ahorro energético y confort visual.

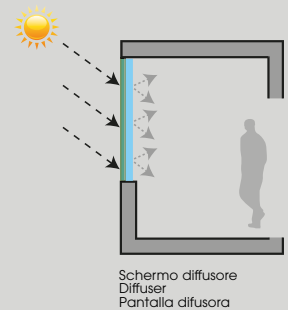
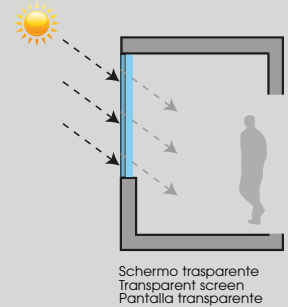
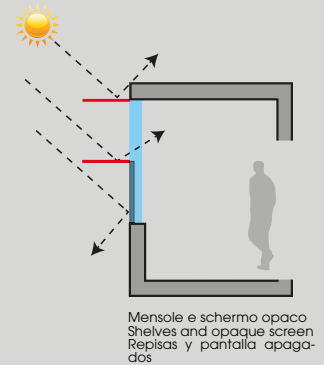





# I punti di forza di Screeny

SCREENY AWNINGS' BENEFITS  
VENTAJAS DE LOS TOLDOS PARA SCREENY  
LES POINTS FORTS DES SCREENY



**IT** Misure  
un telo unico fino a un massimo di  
L.6 x H.5 mt .

**EN** Measurement  
one fabric up  
to 6 mt length x 5 mt height .

**FR** Mesures  
une seule feuille jusqu'à un  
maximum de L.6 x H.5 mt .

**ES** Medidas  
en una única tela hasta un máximo  
de L.6 x H.5 mt .

**IT** Disponibile con guida cavo, profilo  
nelle varianti libera e zip.

**EN** Available with guide cable, rod,  
zip and profile.

**FR** Disponible avec guide câble,  
profil en version libre et zip.

**ES** Disponible con guía cable, varilla,  
perfil en las variantes libres y zip.

**IT** Fissaggio semplificato  
del tessuto con fondino  
a scatto (Screeny 85).

**EN** Easier fabric fixing with click rod  
(Screeny 85).

**FR** Fixation simplifiée de tissu avec  
tige instantané (Screeny 85).

**ES** Fijación simplificada del  
tejido con macarrón clipado  
(Screeny 85).

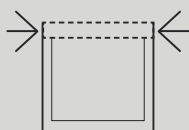

**IT** progettato per essere integrato al vano finestra attraverso l'opzione monoblocco.

**EN** Designed to be integrated to window space by the monoblock option.

**FR** Intégrable conçu pour être intégré dans le compartiment de la fenêtre grâce à l'option monobloc.

**ES** Integrable proyectado para ser integrado en el vano de la ventana a través de la opción compacta.

**IT** Tessuti tecnici in diversi materiali innovativi, studiati per un controllo ottimale del fattore solare e della trasmissione luminosa.

**EN** Technical fabric with different solar factor in innovative materials, designed for an optimal sun and lighting transmission control.

**FR** Tissus techniques pvc dans divers matériaux innovants, conçus pour un contrôle optimal du facteur solaire et de la transmission de la lumière.

**ES** Tejidos técnicos con diversos factores solares en materiales innovadores, estudiados para un control óptimo del factor solar y de la transmisión lumínica.

**IT** AVVOLGIMENTO TELO sistema ideato e brevettato per limitare pieghe e grinze in fase di arrotolamento.

**EN** FABRIC ROLLING SYSTEM design and patented to avoid folds and creases during the rolling process.

**FR** ENROULEMENT DU TISSU système conçu et breveté pour limiter les plis et les rides pendant la phase de roulage.

**ES** ENROLLE DEL TEJIDO sistema ideado para evitar pliegues y arrugas en la fase de enrollado.

## SCREENY

Tende a rullo

**IT** Le tende a rullo Screeny di KE sono la soluzione più adatta per vestire porte e finestre o vetrate, progettando i vostri spazi secondo i principi del Daylighting. Con l'impiego di tende avvolgibili, infatti, si ottimizzano due aspetti chiave del risparmio energetico: da un lato, la possibilità di schermare l'irraggiamento solare degli ambienti permette di mantenerli più freschi, senza bisogno di utilizzare massivamente gli impianti di condizionamento. Dall'altro, la possibilità di modulare l'ingresso della luce consente di utilizzare l'illuminazione naturale in maniera più efficiente e confortevole.

**EN** Elegant and minimalist, our roller awnings offer you the choice of keeping fabric in view or integrating it into the window structure after use. Screeny Box, for example, is a vertical roller awning without cassette - it features a recessed guide with a zip that fits perfectly into windows with a heat-insulating monobloc. The entire structure disappears into the wall just like a cassette, allowing you to fully adjust the shade or level of sunshine in residential or corporate spaces.

**FR** Ples stores verticaux extérieurs sur mesure sont la meilleure solution pour vos portes, fenêtres et baies vitrées. Ils permettent de concevoir vos espaces d'habitation selon les principes du « daylighting », la culture de la conception architecturale ouverte à la lumière.

Alors que les Screeny possèdent tout les modes de guidage possibles (y compris coulisses zip), parmi les stores verticaux standards seul le Tensionata possède une toile tenue latéralement par des coulisses zip et un système à ressort qui lui offre une grande résistance.

**ES** Las cortinas enrollables Screeny de KE son la solución más adecuada para vestir puertas y ventanas o acristalamientos, diseñando sus espacios según los principios de la iluminación natural. Con el uso de estores enrollables, de hecho, se optimizan dos aspectos clave del ahorro energético: por un lado, la posibilidad de proteger las estancias de la luz solar permite mantenerlas más frescas, sin necesidad de recurrir masivamente a sistemas de aire acondicionado. Por otro, la posibilidad de modular la entrada de luz permite aprovechar la iluminación natural de forma más eficiente y comfortable.



Resistenza al sole  
Resistenza al sole  
Resistenza al sole  
Resistenza al sole

Resistenza al vento,  
max classe 6  
Resistenza al vento,  
classe 6 max  
Resistenza al vento,  
max classe 6  
Resistenza al vento,  
max classe 6

Testato e certificato  
CE e TUV  
Testato e certificato  
CE e TUV  
Testato e certificato  
CE e TUV  
Testato e certificato  
CE e TUV













**IT** Innovative e moderne, le tende a rullo, esaltano il design e l'essenzialità degli arredi contemporanei. Screeny 85 è disponibile con cassonetto L. 8,6x8,6 cm. con guida a cavo o zip.

**EN** Innovative and modern, the rollerblinds celebrate the design and minimalism of contemporary décor. Screeny 85 is available with a L. 8.6x8.6 cm cassette with cable or zip guide.

**FR** Innovadoras y modernas, las cortinas enrollables exaltan el diseño minimalista de la decoración moderna. Le Screeny 85 est disponible avec une cassette L. 8,6x8,6 cm avec câble ou guide zip.

**ES** Innovadoras y modernas, las cortinas enrollables exaltan el diseño minimalista de la decoración moderna. Screeny 85 está disponible con cofre L. 8,6x8,6 cm con cable o guía de zip.

**IT** Screeny è un gamma di tende a rullo adatte alla schermatura di superfici vetrate, verande e portici. Eleganza nel design, cura dei dettagli e vasta gamma di accessori e tessuti rendono questo prodotto adatto a molteplici usi. Screeny 110 è disponibile con cassonetto L. 10,5x10,5 cm. con guida a cavo o zip.

**EN** Screeny is a range of wind-down blinds suitable for windows, verandas and porches. Elegantly designed, attention to detail and a wide range of accessories and fabrics, make this product suitable for any number of uses. Screeny 110 is available with a L. 10,5x10,5 cm cassette with cable or zip guide.

**FR** Screeny est une gamme de volets roulants adaptés aux fenêtres, vérandas et porches. L'élégance du design, l'attention portée aux détails et une large gamme d'accessoires et de tissus font que ce produit convient à de multiples usages. Le Screeny 110 est disponible avec une cassette L. 10,5x10,5 cm avec câble ou guide zip.

**ES** Screeny es una gama de toldos verticales adecuados para ventanas, verandas y porches. La elegancia en el diseño, la atención a los detalles y la amplia variedad de accesorios y tejidos hacen que este producto sea apropiado para múltiples usos. Screeny 110 está disponible con cofre L. 10,5x10,5 cm con cable o guía de zip.























## SCREENY TENS TO

Tenda a rullo

**IT** Il modello GPZ Tens, con il sistema di tensionamento, garantisce la chiusura totale di aperture oblique e orizzontali. La guida si installa, sia a nicchia che a parete.

**FR** Le modèle GPZ Tens, avec son système de tension, garantit la fermeture totale des ouvertures non seulement verticales, mais aussi obliques et horizontales. Le guide est installé, à la fois dans une niche et au mur.

**EN** The GPZ Tens model, with the tightening kit, grants the complete closing of vertical, oblique and horizontal openings. The profile guide can be mounted, both wall and niche installation.

**ES** El modelo GPZ Tens, con el sistema de tensionamiento, garantiza el cierre total no solo en sentido vertical sino también oblicuo y horizontal. La guía se instala sea en forma de nicho o sea a pared.



Installazione orizzontale: come copertura ombreggiante di dimensioni max L.5 x SP. 5 m .

Horizontal installation: roof covering of maximum dimension length 5 x projection 5 m.

Installation horizontal: comme couverture d'ombrage avec des dimensions maximales L.5 x SP. 5 m .

Instalación Horizontal: como cobertura de protección solar, de dimensiones máximas L.5 x SP.5 m.



Sistema di tensionamento tramite guida a zip e molla.

Tensioning system by zip guide and springs.

Système de tensioning avec guide zip et ressort.

Sistema de tensado mediante guía zip y muelles.



Testato e certificato CE e TUV.

Tested and certified CE and TUV.

Testé et certifié CE et TUV.

Probado y certificado CE y TUV.



## SCREENY BOX



**IT** Screeny Box è una tenda a rullo senza cassonetto, dotata di guida ad incasso con ZIP. Il sistema, risulta indicato nelle installazioni con presenza di monoblocco termoisolante dove è importante il connubio tra design, funzionalità e risparmio energetico.

**EN** Screeny Box is a drop awning without cassette, equipped with built-in profile guide with ZIP. The system, is indicated for installations of heat-insulation monoblock where the combination between design, functionality and energy saving is very important.

**FR** Screeny Box es un sistema vertical sin cajón, dotado de guía perfil con sistema ZIP. El sistema, es adaptable a las instalaciones con monobloc y aislante térmico, donde es importante la unión entre diseño, funcionalidad y eficiencia energética.

**ES** Screeny Box es un sistema vertical sin cajón, dotado de guía perfil con sistema ZIP. El sistema, es adaptable a las instalaciones con monobloc y aislante térmico, donde es importante la unión entre diseño, funcionalidad y eficiencia energética

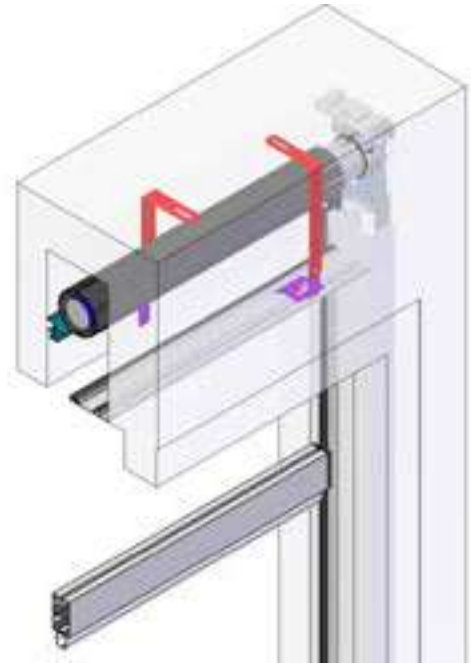



Nicchia con minimo ingombro e sistema di fissaggio di facile installazione.

Niche with minimal encumbrance and simple fixing system.

Niche avec minimum d' encombrement et fixation facile à utiliser.

Entre paredes con ocupación de un mínimo tamaño y de un sistema de ajuste fácil de instalar .

Screeny 110 L.113 H.220 cm.

Screeny 130 L.130 H.220 cm.

Chiusura con cielino ispezionabile per facilitare la pulizia .

Closure with inspectable cover to ease the cleaning.

Niche avec panneau supérieur inspectable pour favoriser le nettoyage.

Cierre con tapa inspeccionable para facilitar la limpieza.

Terminale a scomparsa. A tenda chiusa il terminale risulta a filo con il cielino.

Disappearing front bar. When the awning is closed, the front bar falls into line with the cover.

Terminal rétractable. Quand le store est fermé, le terminal est aligné avec le panneau.

Terminal casi invisible. Cuando el toldo está cerrado, el terminal está en línea con la tapa.





Convogliatore per eliminare eventuali grinze.  
 Conveyor to remove eventual creases..  
 Convoyeur pour éliminer éventuels plis.  
 Transportador para eliminar posibles arrugas.

Possibilità di utilizzo di qualsiasi tipo di tessuto sia  
 oscurante che filtrante.  
 It gives the possibility to use any kind of fabric  
 both obscuring or filtering.  
 Possibilité d'utilisation de chaque type de toile  
 soit obscurissant soit filtrant.  
 Posibilidad de utilizar cualquier tipo de tejido,  
 tanto de oscurecimiento como filtrante.

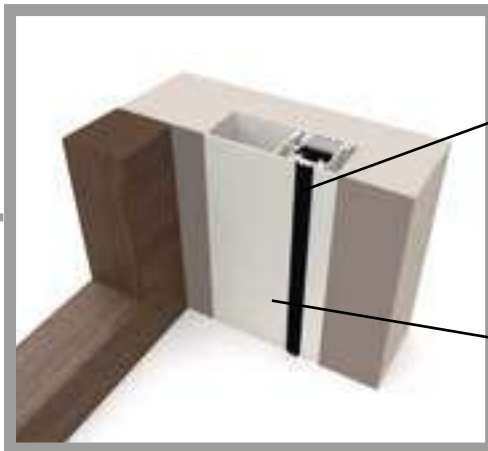

Sistema Zip.  
 Zip system.  
 Système Zip.  
 Sistema ZIP.



Profilo verniciabile a scelta su  
 vasta gamma di colori.  
 The profile can be powder  
 coated with any RAL colour.  
 Profil peintable de chaque  
 couleur RAL.  
 El perfil se puede lacar en  
 cualquier RAL.

# Accessori e finiture

ACCESSORIES AND FINISHES  
ACCESSOIRES ET FINITIONS  
ACCESORIOS Y ACABADOS

---

## **IT** METALLI

le strutture metalliche sono costituite da profili ed accessori in alluminio termolaccato o acciaio (viterie inox). La resistenza alla corrosione è ottenuta grazie a innovativi processi di trattamento di superficie che permettono di classificare i componenti esterni in classe 4 secondo EN 13561:2015.

## **EN** METALS

the metal frames are composed of profiles and accessories made of steel or thermo-varnished aluminum (stainless steel hardware). Resistance to corrosion is ensured by innovative surface treatments that allow external components to rank in class EN 13561:2015.

## **FR** METAUX

Les structures métalliques sont constituées de profils et d'accessoires en aluminium thermo laqués ou en acier (vis inox). La résistance à la corrosion est obtenue grâce à des procédés innovants de traitement des surfaces qui permettent de classer les composants extérieurs en class EN 13561:2015.

## **ES** METALES

las estructuras metálicas están formadas por perfiles y accesorios de aluminio termolacado o acero (tornillos inox). La resistencia a la corrosión se ha conseguido gracias a innovadores procesos de tratamiento de superficies que permiten clasificar los componentes externos en class EN 13561:2015.

## **IT** TESSUTI

confort termico e perfetta integrazione estetica grazie ad un'ampia gamma di tessuti tecnici (oltre 500) che permettono la regolazione del fattore solare in base alle specifiche esigenze dell'edificio, assicurando la massima coerenza stilistica. Tutti i tessuti sono certificati secondo la norma tecnica per la marcatura CE del prodotto EN 13561 ed EN 14501

## **EN** FABRICS

thermal comfort and perfect aesthetic integration are guaranteed by a wide range of technical fabrics (over 500), which allow to adjust the solar factor according the specific needs of the building, keeping the maximum consistency of style. All fabrics are certified in compliance to the technical regulations for CE marking: EN 13561 and EN 14501

## **FR** TISSUS

confort thermique et intégration esthétique parfaite avec une large gamme de tissus techniques (500) qui permettent l'ajustement du facteur solaire en fonction des besoins spécifiques de l'immeuble, en assurant la cohérence maximum de style. Tous les tissus sont certifiés selon la norme technique pour le marquage du produit EN 13561 et EN 14501

## **ES** TEJIDOS

confort térmico y perfecta integración estética gracias a una amplia gama de tejidos técnicos (más de 500) que permiten la regulación de factores solares en base a las exigencias específicas del edificio, asegurando la máxima coherencia estilística. Todos los tejidos están certificados según la normativa técnica por la etiqueta CE del producto EN 13561 y EN 14501



MADE IN ITALY

**IT ESCLUSIVA KE - IRISUN BLOCKOUT**

Il tessuto Irisun Blockout è l'equilibrio perfetto tra design, protezione dal sole e comfort termico. Irisun Blockout è l'innovativo tessuto con il lato esterno in acrilico e quello interno in poliestere dall'aspetto luminoso e leggero

**EN KE EXCLUSIVE - IRISUN BLOCKOUT fabric**

Irisun Blockout fabric is the perfect balance between design, sun protection and thermal comfort. Irisun Blockout is the innovative fabric with the outer side in acrylic and the inner side in polyester, with a bright and light look.

**FR EXCLUSIF KE - IRISUN BLOCKOUT**

Le tissu Irisun Blockout est l'équilibre parfait entre le design, la protection solaire et la sécurité, confort thermique. Irisun Blockout est un tissu innovant dont la face extérieure est en acrylique, et face intérieure en polyester d'aspect brillant et léger

**ES KE EXCLUSIVO - IRISUN BLOCKOUT**

El tejido Irisun Blockout es el equilibrio perfecto entre diseño, protección solar y confort térmico. Irisun Blockout es el innovador tejido con la cara exterior en acrílico y la cara interior en poliéster brillante y ligero

WATER  
REPELLENT

BLOCKOUT

# Accessori e finiture

ACCESSORIES AND FINISHES  
ACCESSOIRES ET FINITIONS  
ACCESORIOS Y ACABADOS

---

## IT AUTOMAZIONE

sensori climatici (vento, pioggia, sole) combinati ad automazione di ultima generazione, permettono la creazione di scenari personalizzati, che definiscono tempo e modalità di apertura e chiusura della tenda. Le app per smartphone e tablet ne consentono un costante controllo da remoto.

## EN AUTOMATION

wind, rain and sun sensors, together with cutting-edge automation, allow to customize the awning use, defining when and how it should open or close. The apps for smartphones and tablets allow to remotely control the awnings in every moment

## FR AUTOMATIZACIÓN

sensores climáticos (viento, lluvia, sol) se combinan para una automatización de última generación, permitiendo la creación de escenarios personalizados, que definen el tiempo y el modo de apertura y de cierre del toldo. Las app para smartphone y tablets nos permiten un constante control remoto

## ES AUTOMATISATION

capteurs météorologiques (vent, pluie, soleil) combinés avec la automatisation de dernière génération, permettent la création de scénarios personnalisés, qui définissent le temps et la méthode d'ouverture et de fermeture du store. Applications pour smartphones et tablettes permettent un contrôle constant à distance



**IT SENZA FILI**

Gestisci i dispositivi connessi tramite APP sul tuo smartphone, ovunque tu sia.

**EN WIRELESS**

Manage connected devices via APP on your smartphone, wherever you are.

**FR WIRELESS**

Gérez les appareils connectés via l'APP sur votre smartphone, où que vous soyez.

**ES WIRELESS**

Gestiona los dispositivos conectados a través de la APP de tu smartphone, estés donde estés.

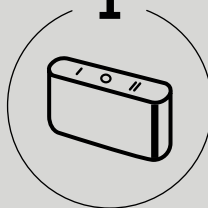
**1**

**IT** Con il controllo smart Avvia i tuoi scenari con un solo click.

**EN** With smart control Start your scenarios with a single click.

**FR** Avec un contrôle intelligent Démarrez vos scénarios d'un simple clic.

**ES** Con control inteligente Inicia tus escenarios con un solo clic.

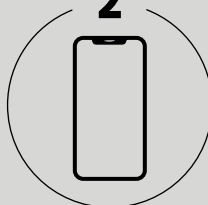
**2**

**IT** Programma e gestisci i suoi dispositivi da casa, a distanza o automaticamente.

**EN** Program and manage its devices from home, remotely or automatically.

**FR** Programmer et gérer ses appareils depuis chez soi, à distance ou automatiquement.

**ES** Programe y gestione sus dispositivos desde casa, a distancia o automáticamente.

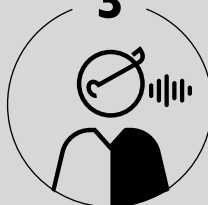
**3**

**IT** Con uno smart speaker quando hai le mani occupate o stai guidando.

**EN** With a smart speaker when your hands are full or you are driving.

**FR** Avec un haut-parleur intelligent lorsque vos mains sont occupées ou que vous conduisez.

**ES** Con un altavoz inteligente cuando tienes las manos ocupadas o estás conduciendo.

# Finiture

FINISHES  
FINITIONS  
ACABADOS

**IT** Quando si affronta il colore lo si fa con la consapevolezza che tutto il nostro mondo è disegnato dalla luce. E il colore altro non è che una scomposizione della luce. La materia che osserviamo assorbe tutti i colori dell'iride, rimandando allo sguardo soltanto il colore che la definisce. Ecco perché è così importante riconoscere lo stretto legame che c'è tra colore e materia. Per questo progetto, tre sono le parole chiave che guidano la ricerca: Parole, Luoghi, Materie.

**EN** When we see color, we do it with the awareness that our whole world is created by light. Color is nothing more than components of light. The object we observe absorbs all light except what it reflects back to our eyes, only the color that defines it. This is why it is so important to recognize the close link that exists between color and matter. For this project, there are three keywords that guide the research: Words, Places, Matters.

**FR** Lorsque nous faisons face à la couleur, nous le faisons avec la conscience que notre monde entier est conçu par la lumière. Et la couleur n'est rien de plus qu'une panne de lumière. Le matériau que nous observons absorbe toutes les couleurs de l'iris, se référant à l'œil uniquement la couleur qui le définit. C'est pourquoi il est si important de reconnaître le lien étroit qui existe entre la couleur et la matière. Pour ce projet, trois mots-clés guident la recherche : Mots, Lieux, Matériaux.

**ES** Cuando nos enfrentamos al color lo hacemos con la conciencia de que todo nuestro mundo está diseñado por la luz. Y el color no es más que una descomposición de la luz. El material que observamos absorbe todos los colores del iris, refiriéndose únicamente al color que lo define. Por eso es tan importante reconocer el estrecho vínculo que existe entre el color y la materia. Para este proyecto, hay tres palabras clave que guían la investigación: Palabras, Lugares, Materias

## Essential

RAL 9010 (B2)  
WHITE

RAL 9010 (B2)  
WHITE MATT

RAL 1013 (AX)  
OFF WHITE

RAL 1013 (A6)  
OFF WHITE  
MATT

RAL 9006 (G6)  
ALUMINIUM

RAL 9006 (G6)  
ALUMINIUM  
MATT

RAL 9007 (GL)  
DARK ALU.

RAL 9007 (Z4)  
DARK ALU.  
MATT

RAL 8014 (MS)  
CLASSIC BROWN  
MATT

CORTEN (MR)  
ROUGH

RAL 7016 (Z6)  
IRON  
MATT

CARBON (NV)  
ROUGH

---

## Sensitive

RAL 9003 (NJ)  
COTTON  
MATT

RAL 9002 (HL)  
WHITE GREY  
MATT

RAL 7038 (XG)  
RESIN  
MATT

RAL 7044 (TT)  
NATURAL  
STONE  
MATT

RAL 7042 (7G)  
GREY STONE  
MATT

RAL 7030 (ZB)  
WARM GRAY  
MATT

RAL 1019 (A4)  
WASHED  
WOOD  
MATT

RAL 1015 (A7)  
SAND  
MATT

RAL 7006 (ZA)  
DUST  
MATT

RAL 8017 (MW)  
GROUND  
MATT

RAL 3007 (R6)  
BLACK RED  
MATT

RAL 8019 (MK)  
NIGHT BROWN  
MATT

RAL 7021 (T4)  
OFF BLACK  
MATT

RAL 6007 (W2)  
MIMETIC  
MATT

RAL 6025 (VQ)  
LEAF  
MATT

RAL 6003 (W1)  
FOREST  
MATT

RAL 5000 (FJ)  
MOONLIGHT  
MATT

NCS S1515-  
R80B (F3)  
SKY  
ROUGH

NCS 1050-  
B30G (F6)  
POOL  
MATT

RAL 5002 (FT)  
PRIME B  
MATT

RAL 1023 (C7)  
PRIME Y  
MATT

RAL 3002 (R2)  
PRIME R  
MATT

**KE**



Visita il nostro sito/ Visit our website  
[www.keoutdoordesign.com](http://www.keoutdoordesign.com)

cod. D\_SCREENY\_23