

# Wellness

Momenti di benessere





## Wellness e Minipiscine

Emozioni di puro relax

Ogni angolo benessere è un mondo di emozioni che coinvolge tutti i sensi. Un'oasi di pace, dove design, funzionalità e architettura convivono nel più affascinante degli equilibri.

Piscine Castiglione, da sempre leader nella progettazione e costruzione di piscine, coniuga tutti questi elementi, per far vivere un benessere a 360°, che potrete scoprire fin dalle prime pagine. Sfogliando il catalogo troverete, infatti, una sezione dedicata alle Minipiscine e una al Wellness: la parte acqua è affiancata da elementi come saune, bagni turchi, docce emozionali e tanto altro, in risposta a ogni nuova sfida ed esigenza. Emozioni rigeneranti, di pura energia, e momenti di assoluto relax.



# Piscine Castiglione

la nostra storia di benessere

- 1960**
  - 1961** A&T Europe viene fondata a Castiglione delle Stiviere, Mantova.
  - 1968** Nasce il marchio Piscine Castiglione.
- 1980**
  - 1987** L'Azienda realizza la prima piscina temporanea da competizione per un evento internazionale, i Campionati Europei di Nuoto di Strasburgo.
- 2000**
  - 2002** Nasce la divisione Castiglione Relax per la distribuzione di Minipiscine.
  - 2009** Piscine Castiglione diventa partner FINA e fornisce piscine per i mondiali di nuoto a Roma.
- 2020**
  - 2020** La tecnologia Myrtha viene applicata ai rivoluzionari bagni di vapore.
  - 2022** Con oltre 60 anni di storia e un'esperienza internazionale alle spalle, Piscine Castiglione si conferma leader mondiale nel mercato delle piscine.

Il futuro appartiene a coloro che credono nella bellezza dei propri sogni.

E li realizzano con impegno, creatività e grandi intuizioni.

**1970**

**1977**  
Piscine Castiglione acquisisce il brevetto tedesco della tecnologia Myrtha.

**1990**

**1996**  
L'Azienda fa il suo ingresso nel mondo olimpico, realizzando la piscina per le Olimpiadi del centenario di Atlanta.

**1997**  
Vengono realizzati i primi progetti con la tecnologia RenovAction.

**2010**

**2012**  
Dopo i Giochi di Atlanta 1996 e Pechino 2008, l'Azienda realizza sette piscine per le Olimpiadi di Londra.

**2016**  
Realizzazione di 18 piscine per le Olimpiadi di Rio.

**2016**  
I grandi progetti per La Alhóndiga e SLS Brickell, in collaborazione con Philippe Stark, consacrano il successo dell'Azienda nel settore resort e hotel.

**2019**  
Grande traguardo nel mondo hospitality grazie alla partnership con la catena Marriott.



## Wellness

- 8 **Area Wellness**
- 10 Emozioni negli spazi  
Giochi di forme e di design
  
- 12 **Progetti**
- 14 Home spa
- 16 Suite spa
- 18 Idromassaggio/Kneipp
  
- 20 **Prodotti**
- 22 Bagno di vapore Onsen
- 26 Bagno di vapore Classic
- 30 Sauna finlandese Onsen
- 34 Sauna finlandese Velvet
- 38 Sauna finlandese Classic
- 42 Abbinamenti consigliati
- 44 Sauna e bagno di vapore Dream
- 46 Docce emozionali
- 50 Fontana di ghiaccio
- 52 Parete di sale
- 54 Lettini relax
- 60 YouForest
- 61 YouForest 1.0
- 62 YouForest 2.0
- 63 YouForest 3.0

## Minipiscine

- 64 **Area Minipiscine**
- 66 Il tuo rituale di bellezza
- 68 Un benessere a tua misura
- 69 Legenda simboli
  
- 70 **Minipiscine serie Eclipse**
- 72 Eclipse 201
- 74 Eclipse 235
- 76 Eclipse 240
- 78 Eclipse 260 GP
- 80 Eclipse 280 GP
- 82 Eclipse 012
- 84 Eclipse 035
  
- 86 **Minipiscine serie Sunset**
- 88 Sunset 200
- 90 Sunset 211
- 92 Sunset 230
  
- 94 **Minipiscine serie Skyline**
- 96 Skyline 200
- 98 Skyline 230
- 100 Skyline 235
- 102 Skyline 280
- 104 Skyline 300
  
- 106 Tabella comparativa Minipiscine a skimmer
- 110 Tabella comparativa Minipiscine a sfioro
- 112 FAQ Minipiscine
  
- 114 Contatti

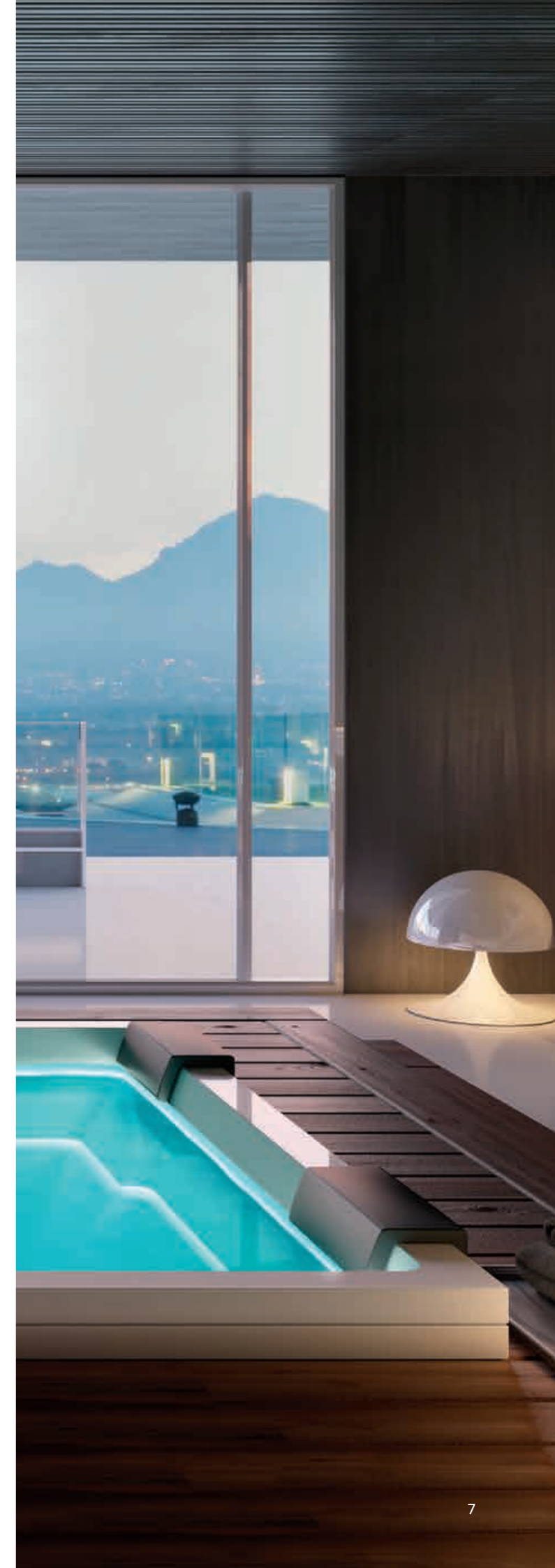



Benevenuti  
nell'Area  
**Wellness**



## Emozioni negli spazi

Ogni centro benessere è un piccolo mondo fatto di emozioni che coinvolgono i sensi.

Le persone, con le loro esigenze e i loro desideri, sono al centro del progetto e dei nostri pensieri.

È intorno alle loro richieste e agli spazi a disposizione che modelliamo ogni realizzazione.

Il nostro design riesce a coniugare al meglio funzionalità e tecnologia. Armonizzare **estetica e praticità** è ciò che ci permette di realizzare **progetti unici**, capaci di andare oltre le aspettative.

## Giochi di forme e di design

Quando la tecnologia si sposa con il design, nascono grandi progetti.

Nel processo creativo, l'architetto è la figura centrale: in piena **sinergia** con la sua visione, diamo vita a progetti personalizzati di altissimo livello.

**Designer e architetti di tutto il mondo ci hanno scelto** per la flessibilità e le competenze con le quali riusciamo a far convivere estetica, funzionalità e tecnologia.

## Progetti

Non esistono limiti ai vostri desideri. Grazie al know-how tecnologico di Piscine Castiglione, acqua e ambienti wellness vengono integrati in modo naturale, per creare spazi che vivono dei più affascinanti equilibri.





## Home spa

Aree wellness private non solo a casa propria, ma anche in hotel.

Le private spa, oltre a impreziosire stanze e suite del più raffinato comfort, possono essere pensate come social spa, ovvero come un locale dall'atmosfera intima, in cui persone che si conoscono decidono di condividere momenti di relax e benessere.



### HOME 1.0 Superficie 17,2 m<sup>2</sup>

- |                    |                     |
|--------------------|---------------------|
| 1. Ingresso        | 4. Sauna finlandese |
| 2. Vano tecnico    | 5. Chaise longue    |
| 3. Bagno di vapore |                     |



### HOME 2.0 Superficie 22,7 m<sup>2</sup>

- |                     |                        |
|---------------------|------------------------|
| 1. Ingresso         | 5. Chaise longue       |
| 2. Vano tecnico     | 6. Doccia emozionale   |
| 3. Bagno di vapore  | 7. Fontana di ghiaccio |
| 4. Sauna finlandese |                        |



### HOME 4.0 Superficie 38,5 m<sup>2</sup>

- |                     |                      |
|---------------------|----------------------|
| 1. Ingresso         | 5. Chaise longue     |
| 2. Vano tecnico     | 6. Doccia emozionale |
| 3. Bagno di vapore  | 7. Idromassaggio     |
| 4. Sauna finlandese |                      |

\*Le immagini dei prodotti sono puramente rappresentative.

## Suite spa

Di grande tendenza è oggi la realizzazione di spazi benessere privati in camere e suite all'interno di un hotel. Un nuovo concetto di lusso ed esclusività a disposizione della clientela più raffinata.



### SUITE 1.0 Superficie 28 m<sup>2</sup>

- |                     |                    |
|---------------------|--------------------|
| 1. Ingresso         | 5. Doccia          |
| 2. Vano tecnico     | 6. Camera da letto |
| 3. Sauna finlandese | 7. Chaise longue   |
| 4. Bagno            |                    |

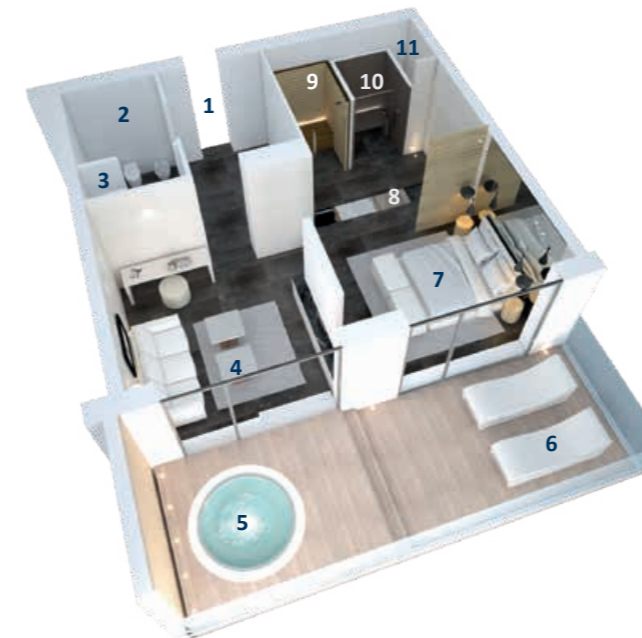

### SUITE 2.0 Superficie 55 m<sup>2</sup>

- |                  |                      |
|------------------|----------------------|
| 1. Ingresso      | 7. Camera da letto   |
| 2. Bagno         | 8. Percorso plantare |
| 3. Doccia        | 9. Sauna finlandese  |
| 4. Soggiorno     | 10. Bagno di vapore  |
| 5. Idromassaggio | 11. Vano tecnico     |
| 6. Chaise longue |                      |



### SUITE 3.0 Superficie 64 m<sup>2</sup>

- |                  |                     |
|------------------|---------------------|
| 1. Ingresso      | 7. Camera da letto  |
| 2. Bagno         | 8. Chaise longue    |
| 3. Doccia        | 9. Sauna finlandese |
| 4. Soggiorno     | 10. Bagno di vapore |
| 5. Idromassaggio | 11. Vano tecnico    |
| 6. Chaise longue |                     |



\*Le immagini dei prodotti sono puramente rappresentative.



## Idromassaggio/Kneipp

Ogni centro benessere è un piccolo mondo fatto di emozioni che coinvolgono tutti i sensi.

Con l'idromassaggio Kneipp vivi tutta la magia di un'esperienza rilassante e rigenerante. Il luogo ideale dove scaricare stress e fatica.



## Prodotti

L'emozione e il benessere passano anche attraverso il design. E quando questo si combina con la tecnologia, il risultato è perfetto: prodotti all'avanguardia, per creare splendidi e armoniosi ambienti, senza rinunciare alla funzionalità.



## Bagno di vapore Onsen

Dalle antiche culture romane e bizantine a quelle giapponesi e mediterranee, il bagno di vapore rimane un rituale sempre più apprezzato.

Il modello Onsen si arricchisce di accessori e finiture dallo stile minimal e raffinato.

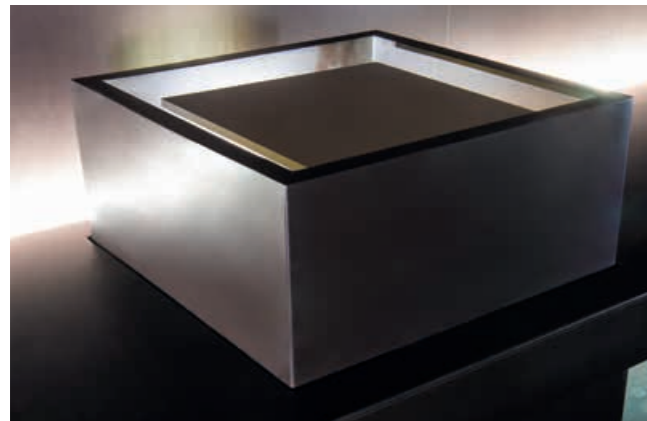

Nota: Cubo vapore in solid surface.

Nota: Cabina struttura Inox - Myrtha.

## Ingombri

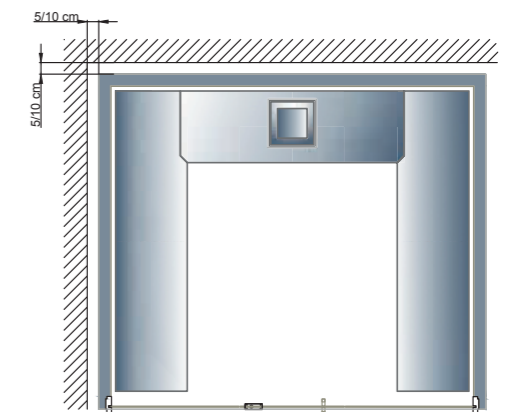
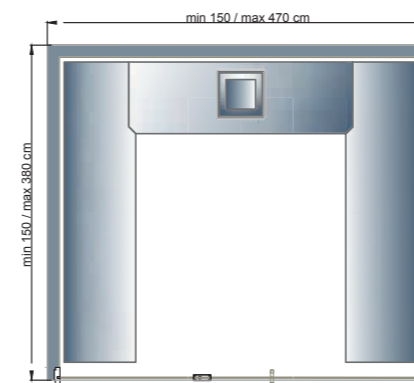
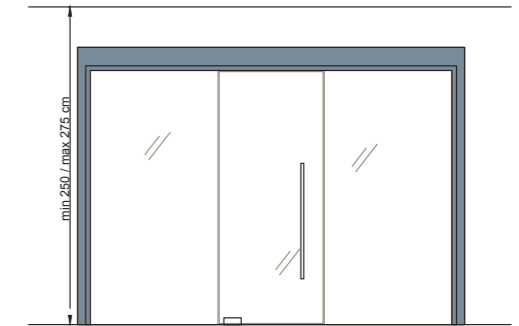
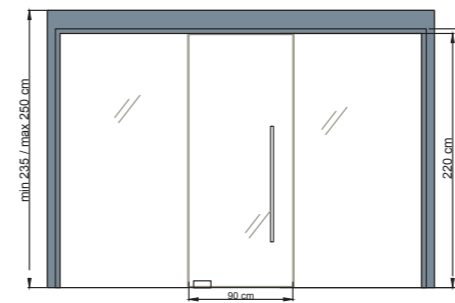

## Scheda tecnica

<b>Struttura</b>	Modulare autoportante realizzata da pannelli prefabbricati in AISI 441 da 2 mm in acciaio, calandrati insieme in una solida adesione mediante polimerizzazione a caldo con membrana in PVC con uno spessore di 0,5 mm di elevata durezza dopo la laminazione Shore 97. L'isolamento termico è assicurato dall'accoppiamento a pannelli isolanti ad alta intensità. I pannelli che costituiscono la struttura sono impermeabili e rivestiti in finitura Myrtha completi di predisposizioni elettriche ed idrauliche. Tutta l'attrezzatura idraulica è ispezionabile, di facile manutenzione e sostituzione. Panche amovibili, autoportanti, realizzate in solid surface.
<b>Tecnologia</b>	Bagno di vapore Temperatura 43° - 45° Umidità relativa 98%
<b>Riscaldamento</b>	Tecnologia vapore ventilato (*) Vapore e aria vengono miscelati mediante sistema automatico Piscine Castiglione. Generatore di vapore con sonda per la gestione della temperatura. Impianto di immissione ed espulsione aria. Centralina elettronica per la gestione del vapore, del sistema di ventilazione, delle essenze e dell'illuminazione.
<b>Tensione</b>	400 V trifase.
<b>Ricircolo aria</b>	Automatico.

(\*) Le cabine 150 x 150 e 200 x 150 sono dotate di iniezione di vapore diretto.



Nota: Cerniera a bilico.

Nota: Doccetta a parete.



## Dimensioni disponibili

Dimensioni esterne L x P x H (cm)	m <sup>2</sup>	Altezza minima interna (cm)	Persone	Consumi STUFA (kW)	Consumi max (kW)
150 x 150 x 235	2,3	220,0	2	4,0	4,5
200 x 150 x 235	3,0	220,0	2/3	6,0	6,5
200 x 200 x 235	4,0	220,0	3	6,0	6,5
245 x 200 x 235	4,9	220,0	4	8,0	8,5
245 x 245 x 235	5,9	220,0	6	12,0	12,5
290 x 245 x 235	7,1	220,0	7	12,0	12,5

## Design

<b>Rivestimento interno pareti</b>	<b>Pareti impermeabilizzate e rivestite in finitura Myrtha - colori bianco o nero.</b> La finitura Myrtha è una finitura di pregio e presenta il grande vantaggio di non necessitare di un ulteriore rivestimento; tuttavia vi è l'opportunità di rivestire le pareti con altri materiali quali ceramica, marmo, mosaico, ecc.. <b>Su richiesta è possibile, da parte di Myrtha, provvedere al rivestimento delle tre pareti con ceramiche di grandi dimensioni, da 3 mm di spessore, già durante la fase produttiva.</b>
<b>Soffitto interno</b>	Impermeabilizzato e rivestito in finitura Myrtha - colori bianco o nero. A falde inclinate per far scorrere la condensa sulle pareti.
<b>Panche</b>	<b>In solid surface bianche o nere. Amovibili.</b>
<b>Box vapore</b>	<b>Box vapore quadrato in solid surface bianco o nero integrato nelle panche.</b>
<b>Porta</b>	In cristallo temperato da 10 mm a frantumazione di sicurezza. Dimensioni 90 x 220 cm in cristallo temperato a frantumazione di sicurezza. Cerniera a bilico oleodinamica, provvista di regolazione della velocità di chiusura e dello scatto finale dell'anta. La porta può rimanere aperta se l'angolo di apertura raggiunge gli 80°.
<b>Maniglia</b>	In acciaio/legno - lunghezza 100 cm a sezione quadrata.
<b>Illuminazione</b>	Strip LED retro panca - LED a soffitto posizionati negli angoli e 1 LED nel box vapore.
<b>Cornice esterna (optional)</b>	<b>Da 4 cm in solid surface bianca o nera.</b>
<b>Accessori</b>	Doccette a parete solo acqua fredda con flessibile antimicotico.
<b>Aromaterapia</b>	Pompa dosatrice essenza aromatica.
<b>Optional</b>	
<b>Sicurezza</b>	Pulsante interno emergenza da collegare ad allarme esterno (non fornito).
<b>Musica</b>	Casse audio da collegare alla sorgente del committente.

## Rivestimento



Myrtha bianco

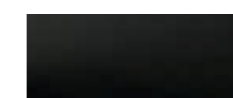

Myrtha nero

## Rivestimento ceramico

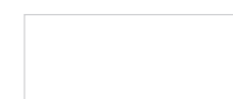

Bianco assoluto

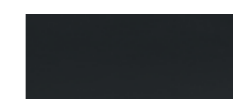

Nero



Statuario venato

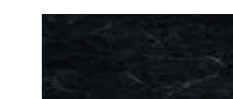

Nero greco

\*Le immagini dei prodotti sono puramente rappresentative.

## Bagno di vapore Classic

La combinazione di umidità al 98% e temperatura di 43° - 45 °C del bagno di vapore è ideale per purificare la pelle in profondità. Aromi, musiche e luci LED rendono il processo ancora più piacevole.

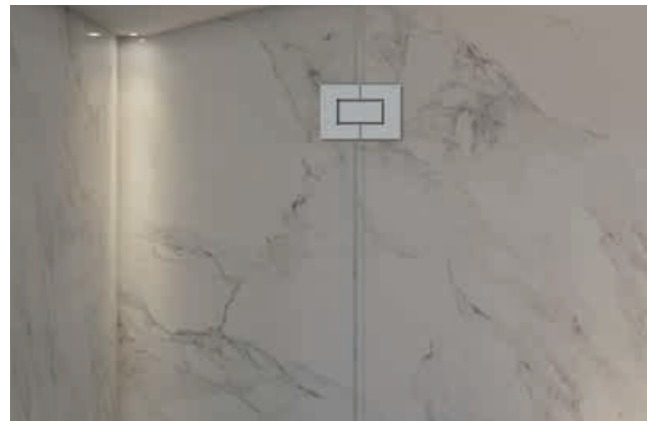

Nota: Cerniera vetro - vetro.



Nota: Illuminazione sotto panca.

## Ingombri

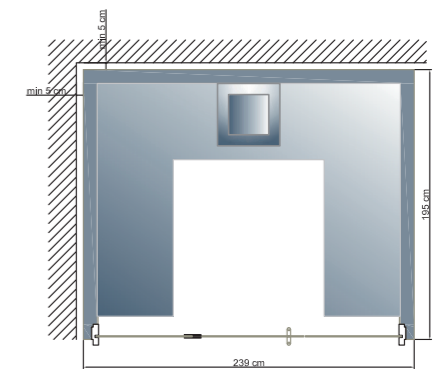
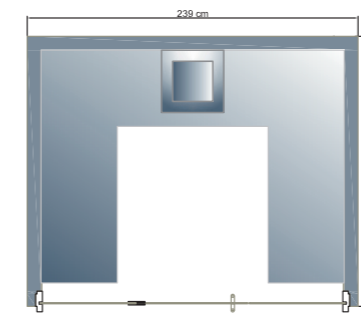
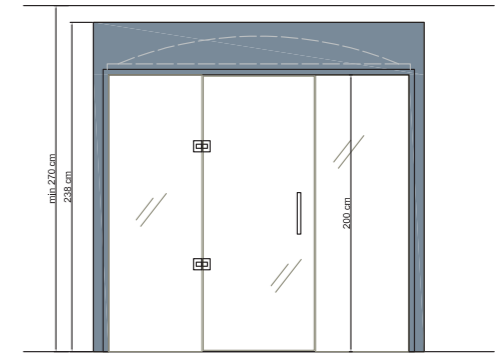
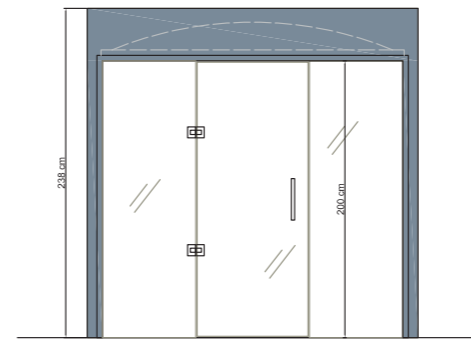

## Scheda tecnica

<b>Struttura</b>	<b>Modulare autoportante realizzata da pannelli prefabbricati in materiale isolante ad alta densità da 90 mm di spessore provvisti di telai in alluminio con connessioni maschio e femmina per garantire alta stabilità. I pannelli che costituiscono la struttura sono completi di impiantistica, rasati, impermeabilizzati e pronti per essere rivestiti.</b> Panche realizzate in materiale isolante ad alta densità, rasate, impermeabilizzate e pronte per essere rivestite. Finitura esterna grezza. Basamento struttura in alluminio.
<b>Tecnologia</b>	Bagno di vapore Temperatura 43° - 45° Umidità relativa 98%
<b>Riscaldamento</b>	Tecnologia vapore ventilato (*) Vapore e aria vengono miscelati mediante sistema automatico Piscine Castiglione. Generatore di vapore. Sonda per la gestione della temperatura. Impianto di immissione ed espulsione aria. Centralina elettronica per la gestione del vapore, del sistema di ventilazione, delle essenze e dell'illuminazione.
<b>Tensione</b>	400 V trifase.
<b>Ricircolo aria</b>	Automatico.

(\*) Le cabine 150 x 150 e 200 x 150 sono dotate di iniezione di vapore diretto.



## Dimensioni disponibili

Dimensioni esterne L x P x H (cm)	m <sup>2</sup>	Altezza minima interna (cm)	Persone	Consumi stufa (kW)	Consumi max (kW)
150 x 150 x 238	2,3	204,0	2	4,0	4,5
200 x 150 x 238	3,0	204,0	2/3	6,0	6,5
200 x 200 x 238	4,0	204,0	3	6,0	6,5
245 x 200 x 238	4,9	204,0	4	8,0	8,5
245 x 245 x 238	5,9	204,0	6	12,0	12,5
290 x 245 x 238	7,1	204,0	7	12,0	12,5

## Design

<b>Rivestimento interno pareti e panche</b>	<b>Impermeabilizzate e pronte per essere rivestite.</b>
<b>Soffitto interno</b>	Verniciato. A falde inclinate per evitare il gocciolamento.
<b>Box vapore</b>	Box vapore quadrato, integrato nelle panche, impermeabilizzato e pronto per essere rivestito - <b>a partire dalla cabina 200 x 200.</b>
<b>Parete frontale</b>	Vetrata frontale realizzata in cristallo temperato da 8 mm a frantumazione di sicurezza.
<b>Porta</b>	Dimensioni 80 x 200 cm. Cerniera laterale a scatto vetro - vetro.
<b>Maniglia</b>	In acciaio - lunghezza 26 cm a sezione tonda.
<b>Illuminazione</b>	Strip LED sotto panca - LED a soffitto posizionati negli angoli.
<b>Cornice esterna</b>	Da 4 cm in poliuretano HD laccato.
<b>Accessori</b>	Doccette a parete solo acqua fredda con flessibile antimicotico.
<b>Aromaterapia</b>	Pompa dosatrice essenza aromatica.
<b>Optional</b>	
<b>Sicurezza</b>	Pulsante interno emergenza da collegare ad allarme esterno (non fornito).
<b>Musica</b>	Casse audio da collegare alla sorgente del committente.
<b>Cornice esterna</b>	Solid Surface.

## Dettagli

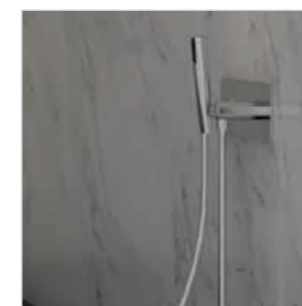

Doccino a parete



Cerniera vetro - vetro



Maniglia in acciaio



## Sauna finlandese Onsen

La sauna finlandese diventa un modo per riscoprire antichi rituali. Onsen, dal nome giapponese che indica una stazione termale, è una sauna dall'atmosfera rilassante e familiare.

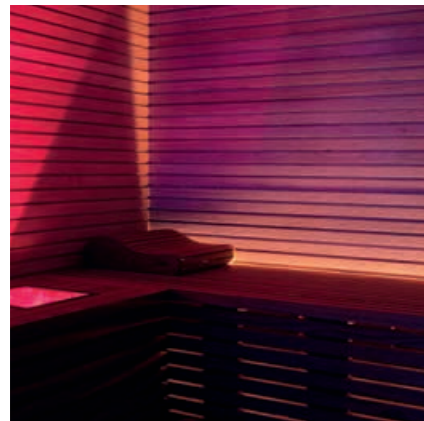

Nota: Illuminazione retro panca.

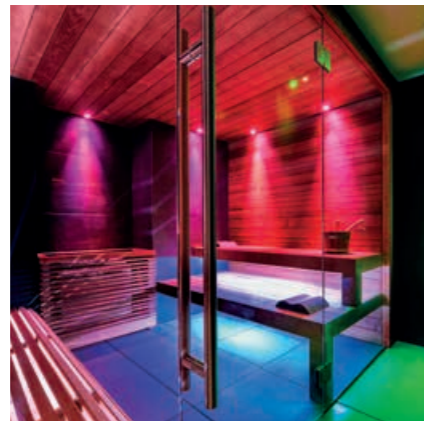

Nota: Vetrata frontale Panoramic.

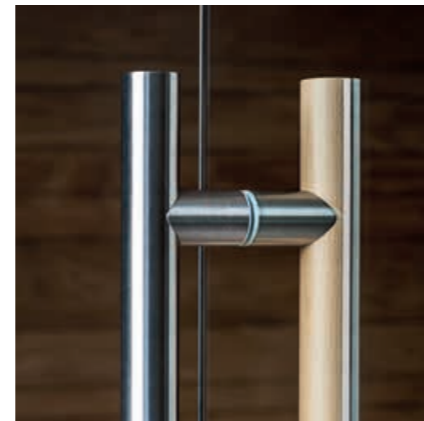

Nota: Maniglia acciaio - legno.

## Ingombri

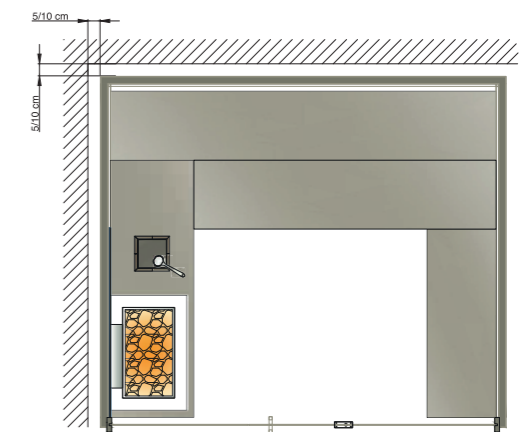
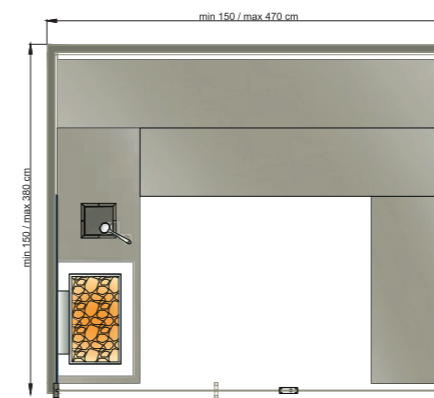

## Scheda tecnica

<b>Struttura</b>	<b>Modulare autoportante realizzata da pannelli prefabbricati da 77 mm di spessore provvisti di connessione maschio e femmina per garantire alta stabilità.</b> Orditura di montanti e traversi in Abete. Isolamento termico in lana di roccia ad alta densità. Barriera vapore in alluminio. Rivestimento esterno in pannello multistrato grezzo. Basamento struttura in alluminio regolabile (max 1 cm).	
<b>Tecnologia</b>	Sauna finlandese Temperatura 90° - 100° Umidità relativa 10 - 20 %	Sauna Bio (Stufa Bio optional) Temperatura 50° - 60° Umidità relativa 40 - 60 %
<b>Riscaldamento</b>	Riscaldatore elettrico ad alte prestazioni per uso commerciale interamente in acciaio. Rapporto ottimale tra volume di pietra e sistema di convezione dell'aria per tempi di riscaldamento rapidi e potenti infusioni d'acqua. Centralina elettronica e sonda per la gestione della temperatura.	
<b>Tensione</b>	400 V trifase.	
<b>Ricircolo aria</b>	Camini di aspirazione retro stufa e di estrazione sotto le panche.	

\*Le immagini dei prodotti sono puramente rappresentative.



Nota: Sistema di protezione stufa.

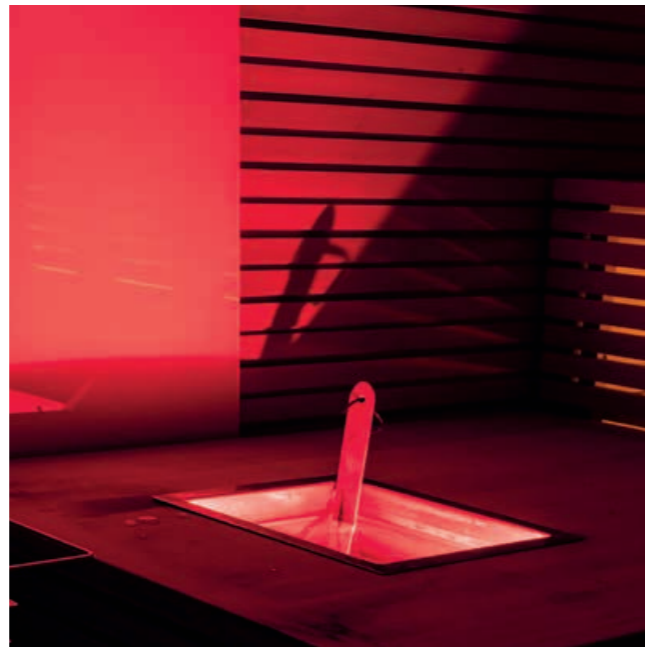

Nota: Secchio integrato nel copri stufa con illuminazione LED.



## Dimensioni disponibili

Dimensioni esterne L x P x H (cm)	m <sup>2</sup>	Altezza interna (cm)	Livelli panche	Persone	Consumi stufa (kW)	Consumi max (kW)
150 x 150 x 235	2,3	225,0	1,0	1/2	4,0	4,5
150 x 150 x 235	2,3	225,0	2,0	1/2	4,0	4,5
200 x 150 x 235	3,0	225,0	1,0	2/3	5,5	6,0
200 x 150 x 235	3,0	225,0	2,0	2/3	5,5	6,0
200 x 200 x 235	4,0	225,0	2,0	4/5	7,0	7,5
245 x 200 x 235	4,9	225,0	2,0	5/6	8,5	9,0
290 x 200 x 235	5,8	225,0	2,0	6/7	11,0	11,5
245 x 245 x 235	6,0	225,0	2,0	6/7	10,0	10,5
290 x 245 x 235	7,1	225,0	2,0	7/8	12,5	13,5

## Design

<b>Rivestimento interno pareti e soffitto</b>	<b>Doghe orizzontali da 35 mm/spessore 20 mm.</b> Essenze disponibili in legno massello naturale: <b>Tiglio con panche e copri stufa in Tiglio</b> <b>Hemlock con panche e copri stufa in Ayus o Hemlock</b> <b>Rovere con panche e copri stufa in Termotrattato</b> <b>Cedro con panche e copri stufa in Cedro.</b>
<b>Rivestimento interno retro stufa</b>	Vetro retro smaltato bianco o nero.
<b>Parete frontale</b>	Vetrata frontale realizzata in cristallo temperato da 10 mm a frantumazione di sicurezza.
<b>Porta</b>	Dimensioni 90 x 220 cm. Cerniera a bilico oleodinamica, provvista di regolazione della velocità di chiusura e dello scatto finale dell'anta. La porta può rimanere aperta se l'angolo di apertura raggiunge gli 80°.
<b>Maniglia</b>	<b>In acciaio/legno - lunghezza 100 cm a sezione quadrata.</b>
<b>Illuminazione</b>	Strip LED retro panca; LED retro stufa.
<b>Cornice esterna (optional)</b>	<b>Da 4 cm in legno massello della stessa essenza delle pareti interne.</b>
<b>Accessori</b>	Termometro, igrometro, clessidra, mestolo, secchio.
<b>Secchio</b>	<b>Secchio integrato nel copri stufa con illuminazione LED rosso immerso, disponibile dal modello con dimensioni 200 x 200.</b>

## Optional

<b>Stufa Bio Sauna</b>	Bio Stufa fino a 12 kW per sauna ad ambiente umido.
<b>Sistema audio</b>	Casse audio da collegare alla sorgente del committente.
<b>Poggia testa</b>	Appoggia testa in Ayous o Cedro rosso.
<b>Pulsante di emergenza</b>	Pulsante interno di emergenza da collegare ad allarme esterno.
<b>Sistema di protezione stufa</b>	Sistema di sicurezza a pressione sopra la stufa che ne interrompe il funzionamento nel caso ci fosse il contatto con oggetti infiammabili.

## Rivestimenti



Abete



Rovere



Hemlock



Cedro rosso

\*Le immagini dei prodotti sono puramente rappresentative.

## Sauna finlandese Velvet

Una nuova e sensuale creazione prende vita grazie a caratteristiche colorate che combinano la tecnologia più recente con l'essenza del design. La nostra nuova esperienza in sauna è allo stesso tempo rilassante, calmante e indimenticabile.

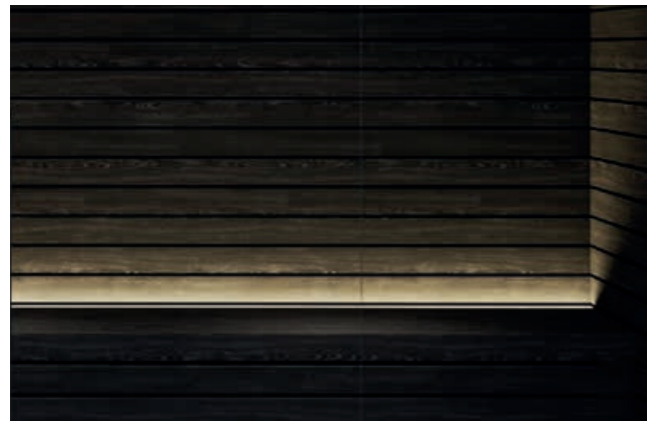

Nota: Illuminazione retro panca con rivestimento in Abete cerato nero.



Nota: Copri stufa e contenitore acqua integrato con rivestimento in Abete cerato nero.

## Ingombri

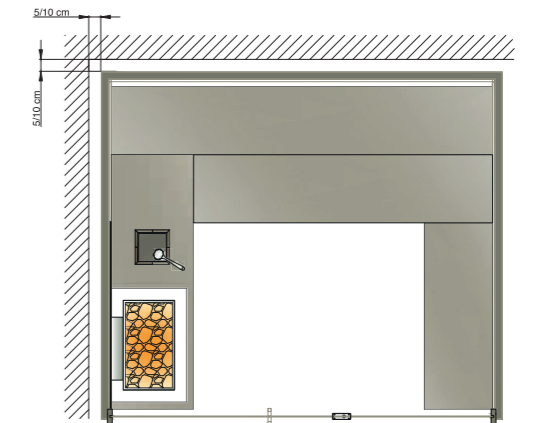
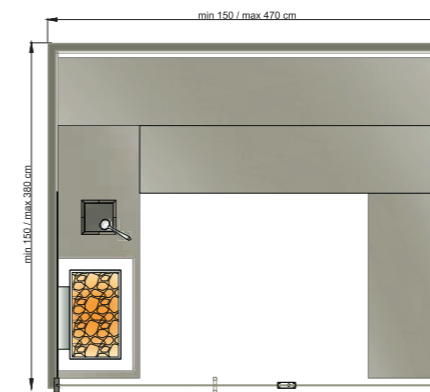
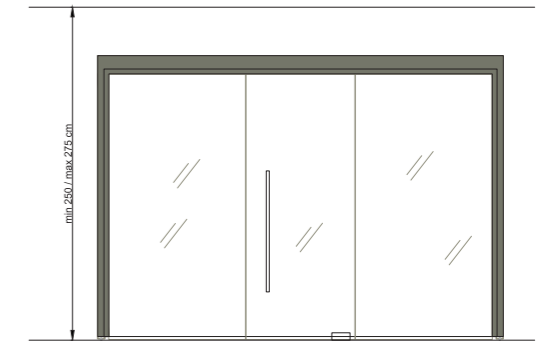

## Scheda tecnica

<b>Struttura</b>	<b>Modulare autoportante realizzata da pannelli prefabbricati da 77 mm di spessore provvisti di connessione maschio e femmina per garantire alta stabilità.</b> Orditura di montanti e traversi in Abete. Isolamento termico in lana di roccia ad alta densità. Barriera vapore in alluminio. Rivestimento esterno in pannello multistrato. Basamento struttura in alluminio regolabile (max 1 cm).	
<b>Tecnologia</b>	Sauna finlandese Temperatura 90° - 100° Umidità relativa 10 - 20 %	Sauna Bio (Stufa Bio optional) Temperatura 50° - 60° Umidità relativa 40 - 60 %
<b>Riscaldamento</b>	Riscaldatore elettrico ad alte prestazioni per uso commerciale interamente in acciaio. Rapporto ottimale tra volume di pietra e sistema di convezione dell'aria per tempi di riscaldamento rapidi e potenti infusioni d'acqua. Centralina elettronica e sonda per la gestione della temperatura.	
<b>Tensione</b>	400 V trifase.	
<b>Ricircolo aria</b>	Camini di aspirazione retro stufa e di estrazione sotto le panche.	



Nota: Illuminazione retro panca con rivestimento Abete cerato bianco.



Nota: Copri stufa e contenitore acqua integrato con rivestimento in Abete cerato bianco.



## Dimensioni disponibili

Dimensioni esterne L x P x H (cm)	m <sup>2</sup>	Altezza interna (cm)	Livelli panche	Persone	Consumi stufa (kW)	Consumi max (kW)
150 x 150 x 235	2,3	225,0	1,0	1/2	4,0	4,5
150 x 150 x 235	2,3	225,0	2,0	1/2	4,0	4,5
200 x 150 x 235	3,0	225,0	1,0	2/3	5,5	6,0
200 x 150 x 235	3,0	225,0	2,0	2/3	5,5	6,0
200 x 200 x 235	4,0	225,0	2,0	4/5	7,0	7,5
245 x 200 x 235	4,9	225,0	2,0	5/6	8,5	9,0
290 x 200 x 235	5,8	225,0	2,0	6/7	11,0	11,5
245 x 245 x 235	6,0	225,0	2,0	6/7	10,0	10,5
290 x 245 x 235	7,1	225,0	2,0	7/8	12,5	13,0

## Design

<b>Rivestimento interno pareti e soffitto</b>	<b>Doghe orizzontali da 80 mm/spessore 20 mm.</b> Essenze disponibili in legno colorato bianco o nero: <b>Abete cerato con panche e copri stufa in Abete cerato.</b>
<b>Rivestimento interno retro stufa</b>	Vetro retro smaltato bianco o nero.
<b>Parete frontale</b>	Vetrata frontale realizzata in cristallo temperato da 10 mm a frantumazione di sicurezza.
<b>Porta</b>	In cristallo temperato da 10 mm a frantumazione di sicurezza. Dimensioni 90 x 220 cm in cristallo temperato a frantumazione di sicurezza. Cerniera a bilico oleodinamica, provvista di regolazione della velocità di chiusura e dello scatto finale dell'anta. La porta può rimanere aperta se l'angolo di apertura raggiunge gli 80°.
<b>Maniglia</b>	In acciaio/legno - lunghezza 100 cm a sezione quadrata.
<b>Illuminazione</b>	Strip LED retro panca; LED retro stufa.
<b>Cornice esterna (optional)</b>	<b>Da 4 cm in Abete cerato bianco o nero.</b>
<b>Accessori</b>	Termometro, igrometro, clessidra, mestolo, secchio.
<b>Secchio</b>	<b>Secchio integrato nel copri stufa con illuminazione LED rosso immerso, disponibile dal modello con dimensioni 200x200.</b>

## Optional

<b>Stufa Bio Sauna</b>	Bio Stufa fino a 12 kW per sauna ad ambiente umido.
<b>Sistema audio</b>	Casse audio da collegare alla sorgente del committente.
<b>Poggia testa</b>	Appoggia testa in Ayous o Cedro rosso.
<b>Pulsante di emergenza</b>	Pulsante interno di emergenza da collegare ad allarme esterno.
<b>Sistema di protezione stufa</b>	Sistema di sicurezza a pressione sopra la stufa che ne interrompe il funzionamento nel caso ci fosse il contatto con oggetti infiammabili.

## Rivestimenti



Abete cerato nero



Abete cerato bianco

\*Le immagini dei prodotti sono puramente rappresentative.

## Sauna finlandese Classic

Essenziale nelle linee e impreziosita da giochi di luce e aromi. Classic è la sauna secca della tradizione finlandese con una temperatura tra i 90°C e i 100°C e in versione soft con temperatura tra i 50° e 60°.

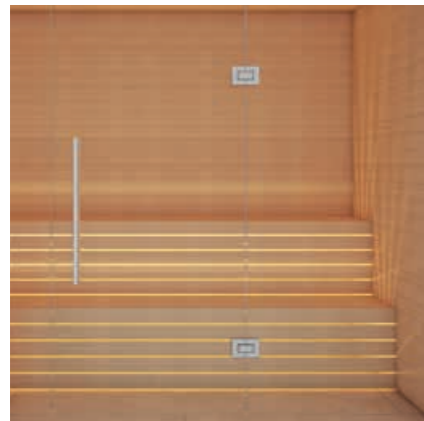

Nota: Vetrata frontale Panoramic.



Nota: Illuminazione LED sotto panca.

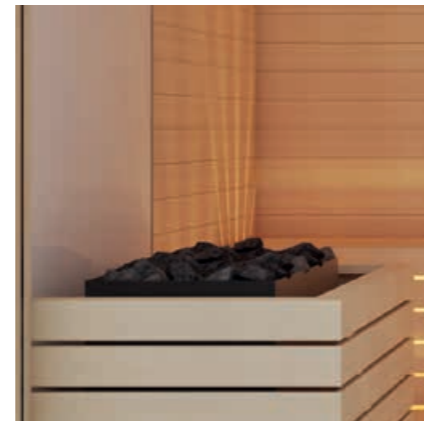

Nota: Retro stufa in vetro smaltato bianco.

## Ingombri

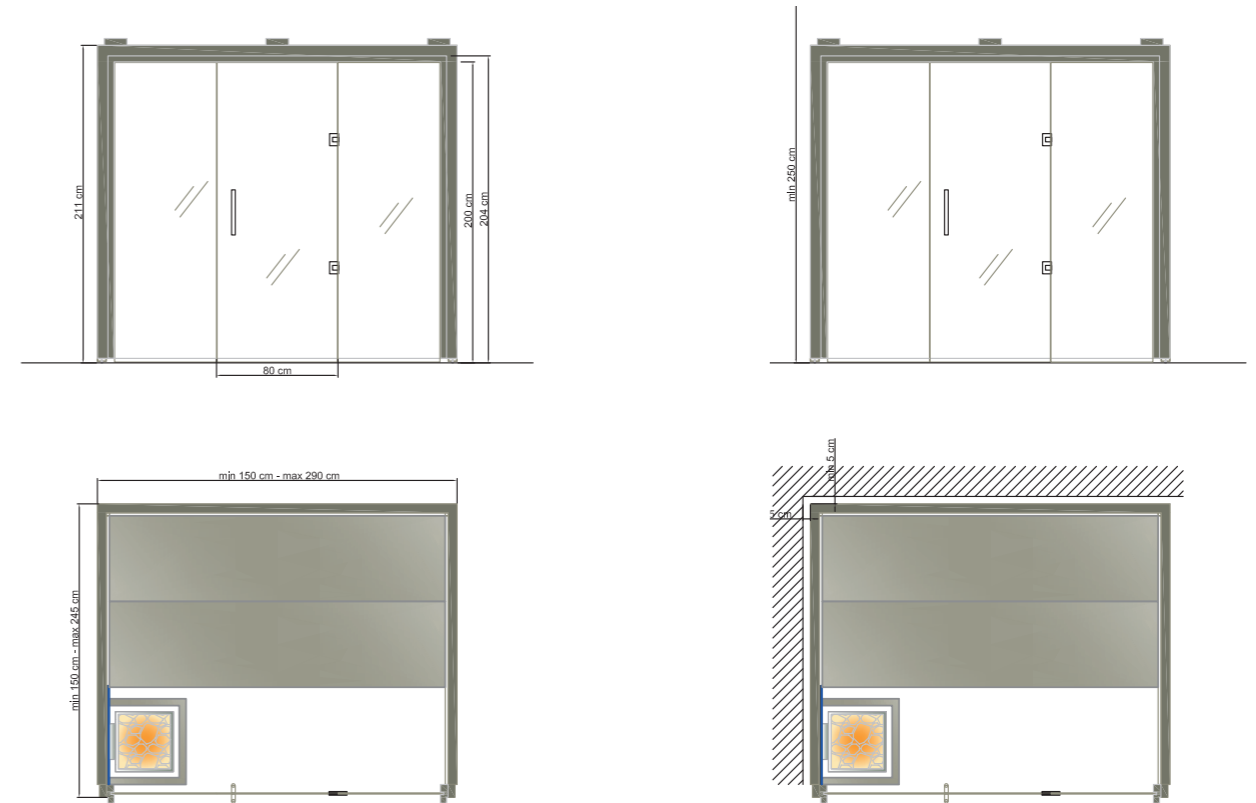

## Scheda tecnica

<b>Struttura</b>	<b>Modulare autoportante realizzata da pannelli prefabbricati da 71 mm di spessore provvisti di connessione maschio e femmina per garantire alta stabilità.</b> Orditura di montanti e traversi in Abete. Isolamento termico in lana di roccia ad alta densità. Barriera vapore in alluminio. Rivestimento esterno in pannello multistrato. Basamento struttura in alluminio regolabile (max 1 cm).	
<b>Tecnologia</b>	Sauna finlandese Temperatura 90° – 100° Umidità relativa 10 – 20 %	Sauna Bio (Stufa Bio optional) Temperatura 50° – 60° Umidità relativa 40 – 60 %
<b>Riscaldamento</b>	Riscaldatore elettrico ad alte prestazioni per uso commerciale interamente in acciaio. Rapporto ottimale tra volume di pietra e sistema di convezione dell'aria per tempi di riscaldamento rapidi e potenti infusioni d'acqua. Centralina elettronica e sonda per la gestione della temperatura.	
<b>Tensione</b>	400 V trifase.	
<b>Ricircolo aria</b>	Camini di aspirazione retro stufa e di estrazione sotto le panche.	

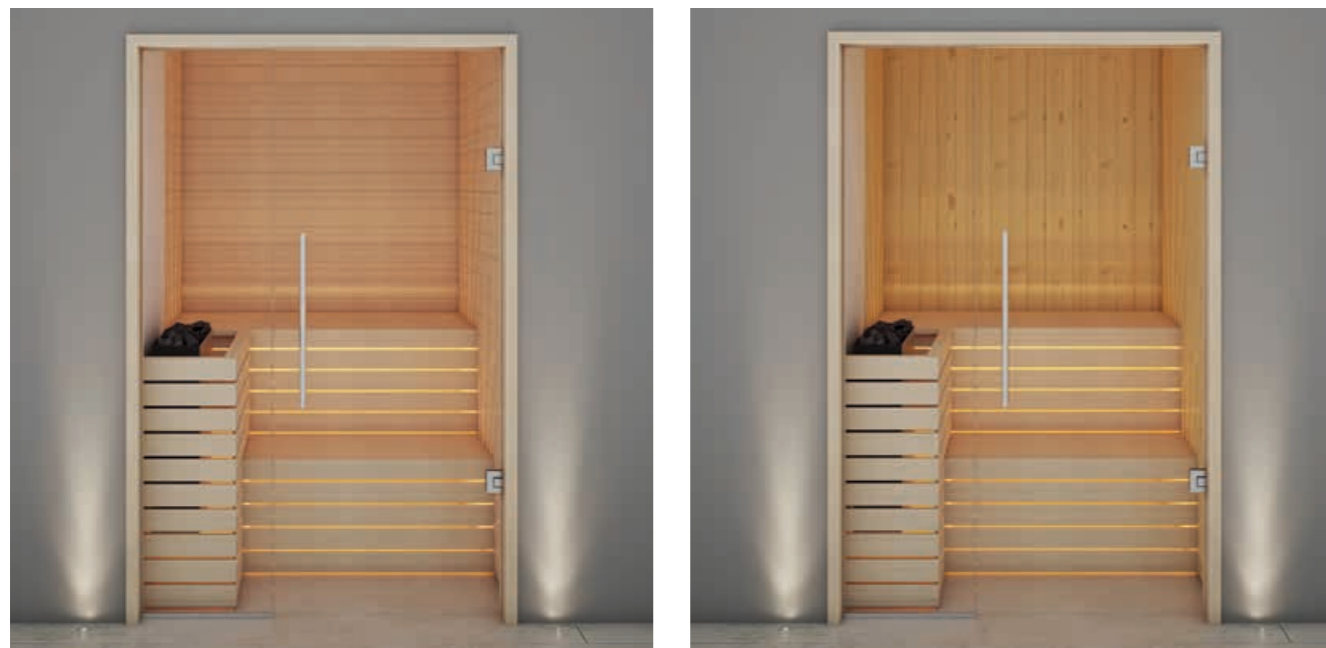

## Dimensioni disponibili

Dimensioni esterne L x P x H (cm)	m <sup>2</sup>	Altezza interna (cm)	Livelli panche	Persone	Consumi stufa (kW)	Consumi max (kW)
150 x 150 x 215	2,3	204	1	1/2	4,0	4
150 x 150 x 215	2,3	204	2	1/2	4,0	4
200 x 150 x 215	3,0	204	1	2/3	5,5	6,0
200 x 150 x 215	3,0	204	2	2/3	5,5	6,0
200 x 200 x 215	4,0	204	2	4/5	7,0	7,5
245 x 200 x 215	4,9	204	2	5/6	8,5	9,0
290 x 200 x 215	5,8	204	2	6/7	10,0	10,5
245 x 245 x 215	6,0	204	2	6/7	10,0	10,5
290 x 245 x 215	7,1	204	2	7/8	11,5	12,0

## Design

<b>Rivestimento interno pareti e soffitto</b>	<b>Doghe orizzontali o verticali da 90 mm/spessore 16 mm.</b> Essenze disponibili in legno massello naturale: <b>Abete con panche e copri stufa in Ayus</b> <b>Pioppo con panche e copri stufa in Pioppo</b> <b>Hemlock con panche e copri stufa in Ayus.</b>
<b>Rivestimento interno retro stufa</b>	<b>Vetro retro smaltato bianco o nero.</b>
<b>Parete frontale</b>	Vetrata frontale e porta realizzate in <b>crystallo temperato da 8 mm</b> a frantumazione di sicurezza.
<b>Porta</b>	Dimensioni 80 x 200 cm. Cerniera laterale a scatto vetro - vetro.
<b>Maniglia</b>	<b>In acciaio/legno - lunghezza 50 cm a sezione tonda.</b>
<b>Illuminazione</b>	Strip LED sotto panca; LED retro stufa.
<b>Cornice esterna</b>	<b>Da 4 cm in legno massello della stessa essenza delle pareti interne.</b>
<b>Accessori</b>	Termometro, igrometro, clessidra, mestolo, secchio.

## Optional

<b>Stufa Bio Sauna</b>	Bio Stufa fino a 12 kW per sauna ad ambiente umido.
<b>Sistema audio</b>	Casse audio da collegare alla sorgente del committente.
<b>Poggia testa</b>	Appoggia testa in Ayus.
<b>Pulsante di emergenza</b>	Pulsante interno di emergenza da collegare ad allarme esterno.
<b>Sistema di protezione stufa</b>	Sistema di sicurezza a pressione sopra la stufa che ne interrompe il funzionamento nel caso ci fosse il contatto con oggetti infiammabili.

## Rivestimenti



Abete



Hemlock



Pioppo

\*Le immagini dei prodotti sono puramente rappresentative.

## Abbinamenti consigliati

Due prodotti, sauna e bagno di vapore, disponibili in varie misure e coordinati nell'essenziale eleganza del nero, del bianco o del legno. Un abbinamento pensato per purificare la pelle e rilassare la mente.



## Sauna e bagno di vapore Dream

Dream è una combinazione di sauna e bagno di vapore da togliere il fiato, progettato per uso privato e professionale in suite d'albergo, offre un tranquillo sussurro di profondo relax.

Utilizzando la tecnologia più recente e i migliori materiali, Dream è il culmine della filosofia Piscine Castiglione.

Il design innovativo e dalle linee pulite, l'infuso di essenze legnose profumate, i sedili relax ergonomici, il vetro frontale panoramico e il microclima interno completamente regolabile, fanno della nostra nuova esperienza un sogno.

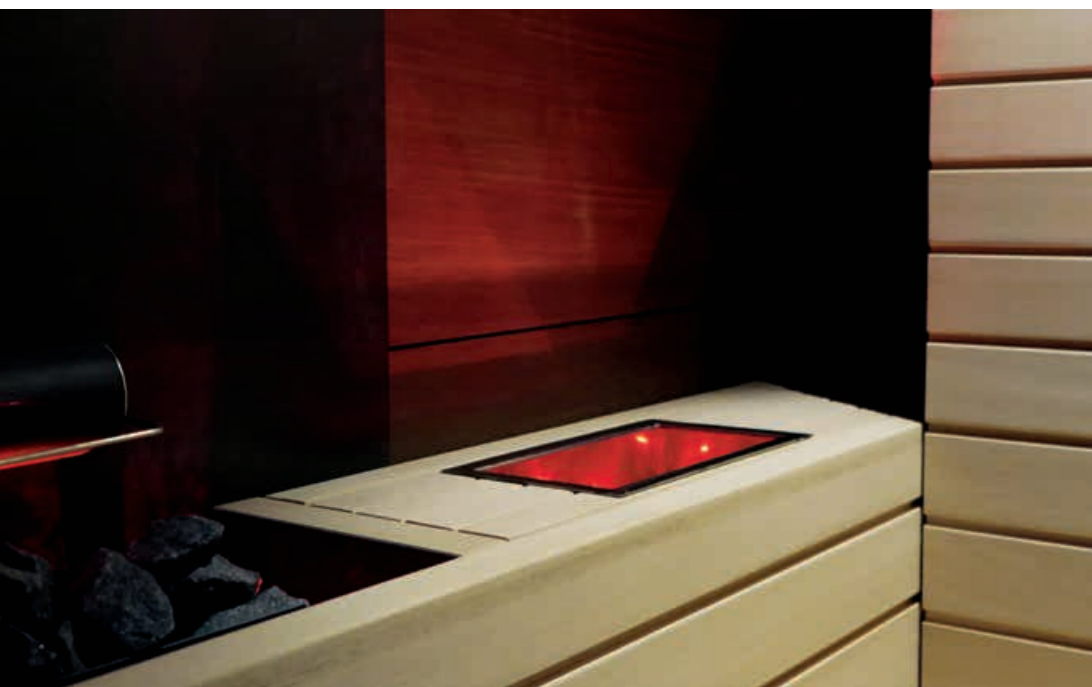



## Docce emozionali

Contrasti di colori, essenze profumate, temperature e intensità dei getti d'acqua donano piacevoli sensazioni a corpo e mente e trasportano in una dimensione che va dal clima tropicale a quello nordico.



## Doccia emozionale Brezza + doccia tradizionale

<b>Dimensione plafone</b>	<b>30 x 30 cm</b>
<b>Tecnologia</b>	Plafone a soffitto in acciaio Inox 30 x 30. Ugelli pioggia e doccia integrati nel plafone. 2 LED RGB che fanno anche da luci di cortesia integrati nel plafone. 1 Placchetta a parete in acciaio Inox serigrafata. 1 Pulsante piezoelettrico illuminato. Collettore idraulico di distribuzione. Elettrovalvola/e. Centralina elettronica di comando. 1 pompa dosatrice essenza. 1 fusto essenza da 5 L.
<b>Temperatura Brezza</b>	Fredda.
<b>Temperatura doccia tradizionale</b>	Calda e fredda.
<b>Aroma</b>	1 Tanica da 5 L essenza - balsamico.
<b>Colore LED</b>	Blu.
<b>Colore LED stand-by</b>	Bianco.
<b>Durata ciclo</b>	12 secondi.
<b>Assorbimento</b>	0,15 kW.
<b>Pressione acqua e consumo funzione Brezza</b>	3 bar - 4,2 L/min (4 bar - 5,0 L/min).
<b>Pressione acqua e consumo funzione doccia tradizionale</b>	3 bar - 14,0 L/min (4 bar - 16,6 L/min).

N.B.: Miscelatore escluso dalla fornitura



## Doccia emozionale Tropicale + doccia

<b>Dimensione plafone</b>	<b>30 x 30 cm</b>
<b>Tecnologia</b>	Plafone a soffitto in acciaio Inox 30 x 30 cm. Ugelli pioggia e doccia integrati nel plafone. 2 LED RGB che fanno anche da luci di cortesia integrati nel plafone. 1 Placchetta a parete in acciaio Inox serigrafata. 1 Pulsante piezoelettrico illuminato. Collettore idraulico di distribuzione. Elettrovalvola/e. Centralina elettronica di comando. 1 pompa dosatrice essenza. 1 fusto essenza da 5 L.
<b>Temperatura Tropicale</b>	Calda.
<b>Temperatura doccia tradizionale</b>	Calda e fredda.
<b>Aroma</b>	1 Tanica da 5L essenza - balsamico.
<b>Colore LED</b>	Rossa.
<b>Colore LED stand-by</b>	Bianco.
<b>Durata ciclo</b>	12 secondi.
<b>Assorbimento</b>	0,15 kW.
<b>Pressione acqua e consumo funzione Tropicale</b>	3 bar - 8,3 L/min (4 bar - 10,0 L/min).
<b>Pressione acqua e consumo funzione doccia tradizionale</b>	3 bar - 14,0 L/min (4 bar - 16,6 L/min).

N.B.: Miscelatore escluso dalla fornitura



## Doccia emozionale Tropicale e Brezza

<b>Dimensione plafone</b>	<b>30 x 30 cm</b>
<b>Tecnologia</b>	Plafone a soffitto in acciaio Inox 30 x 30. Ugelli pioggia e doccia integrati nel plafone. 2 LED RGB che fanno anche da luci di cortesia integrati nel plafone. 1 Placchetta a parete in acciaio Inox serigrafata. 2 Pulsante piezoelettrico illuminato. Collettore idraulico di distribuzione. Elettrovalvola/e. Centralina elettronica di comando. 2 pompe dosatrici essenza. 2 fusti essenza da 5 L.
<b>Temperatura Tropicale</b>	Calda.
<b>Temperatura Brezza</b>	Fredda.
<b>Aroma</b>	1 Tanica da 5 L essenza - tropicale e balsamico.
<b>Colore LED</b>	Blu e rosso.
<b>Colore LED stand-by</b>	Bianco.
<b>Durata ciclo</b>	12 secondi.
<b>Assorbimento</b>	0,15 kW.
<b>Pressione acqua e consumo funzione Tropicale</b>	3 bar - 4,0 L/min (6,5 bar - 8,8 L/min).
<b>Pressione acqua e consumo funzione doccia tradizionale</b>	3 bar - 4,0 L/min (4 bar - 4,3 L/min).

N.B.: Miscelatore escluso dalla fornitura

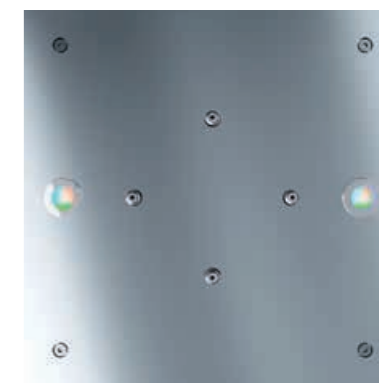

## Doccia tradizionale LED

<b>Dimensione plafone</b>	<b>30 x 30 cm</b>
<b>Tecnologia</b>	Plafone a soffitto in acciaio Inox 30 x 30. Ugelli brezza integrati nel plafone. 2 LED RGB integrati nel plafone.
<b>Temperatura</b>	Calda e fredda.
<b>Pressione acqua e consumo</b>	3 bar - 14,0 L/min (4 bar - 16 L/min).

N.B.: Miscelatore escluso dalla fornitura

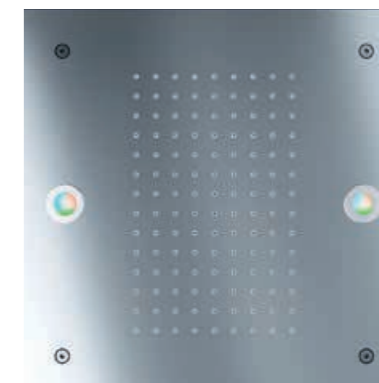

## Doccia emozionale a fiotto

<b>Modello</b>	<b>Legno di Acero.</b>
<b>Tecnologia</b>	Secchio in acero canadese impermeabilizzato. Struttura trapezoidale a bilancia in alluminio. Sistema di riempimento automatico. Tirante a corda.
<b>Temperatura</b>	Fredda.

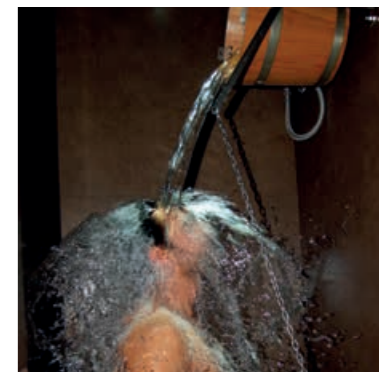

## Fontana di ghiaccio

La forza tonificante del gelo sulla pelle, utile a riattivare la circolazione dopo una sauna finlandese, può essere ricreata con del ghiaccio fresco prodotto dalla fontana di ghiaccio.

Un accessorio e un elemento d'arredo al tempo stesso.

## Fontana di ghiaccio a soffitto vetro/vetro

### Fontana di ghiaccio

<b>Modello</b>	<b>A soffitto – vetro/vetro.</b>
<b>Tecnologia</b>	Produzione di ghiaccio a scaglie: 160 kg/24 h. Supporto per il fissaggio a soffitto. Centralina di controllo provvista di temporizzatore.
<b>Assorbimento</b>	0,65 kW.
<b>Tensione</b>	220 - 240 V.

### Scivolo

<b>Modello</b>	<b>Rettagonolare - acciaio.</b>
<b>Dimensioni (cm)</b>	15 x 15 x 50 H
<b>Struttura</b>	Acciaio.
<b>Rivestimento</b>	Acciaio.

### Contenitore di ghiaccio

<b>Modello</b>	<b>Vetro/vetro.</b>
<b>Dimensioni (cm)</b>	1 Supporto quadrato in EPS (dim. 51 x 51 x 68 H). Contenitore in vetro (dim. 51 x 51 x 22 H). Scarico.
<b>Struttura</b>	Tanica da 5 L essenza tropicale.
<b>Rivestimento</b>	Vetro nero/bianco.
<b>Illuminazione</b>	1 LED blu.



Rivestimento vetro nero.



Rivestimento vetro bianco.

\*Le immagini dei prodotti sono puramente rappresentative.

## Parete di sale

La parete di sale è un elemento che aggiunge stile all'area relax.

Tutti i benefici di una permanenza prolungata in un ambiente marino si concentrano in una breve seduta all'interno di una zona arredata con questa parete.

<b>Modello</b>	<b>A parete.</b>
<b>Struttura</b>	Struttura da fissare a parete. Mattoni di sale rosa dell'Himalaya fissati nella struttura. Cornice <b>esterna in Abete cerato nero.</b>
<b>Dimensioni parete di sale (cm)</b>	224 x 125 x 22
<b>Illuminazione</b>	Strip LED montati nel retro della parete di sale in modo da poter essere sostituiti.
<b>Potenza massima assorbita</b>	22 W al m <sup>2</sup> – 110-240 V AC.

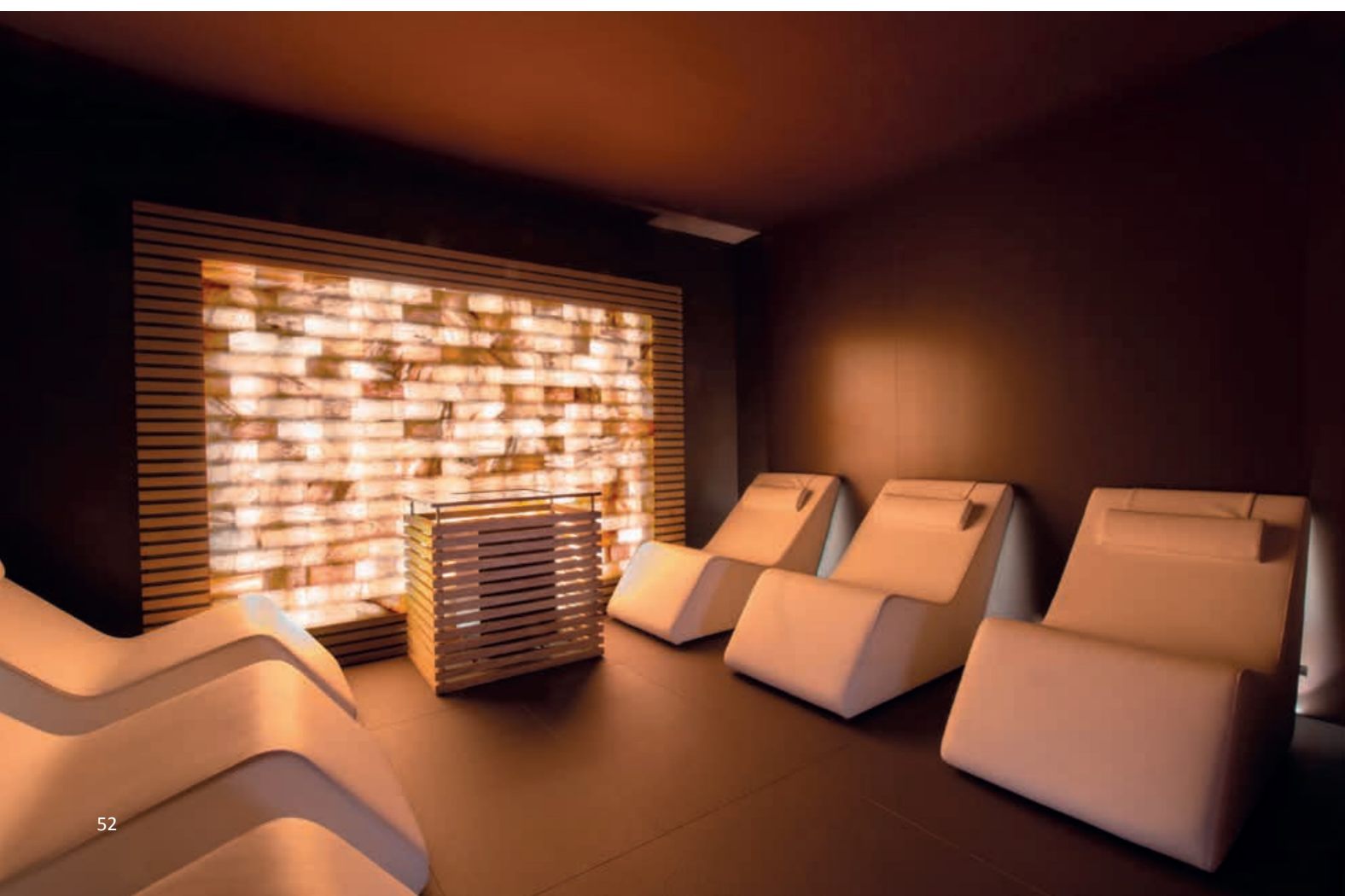



## Lettini relax

Un momento perfetto da dedicare a se stessi grazie ai lettini relax. Piscine Castiglione fornisce una gamma completa di accessori per l'allestimento di qualsiasi centro benessere.

### Colori disponibili

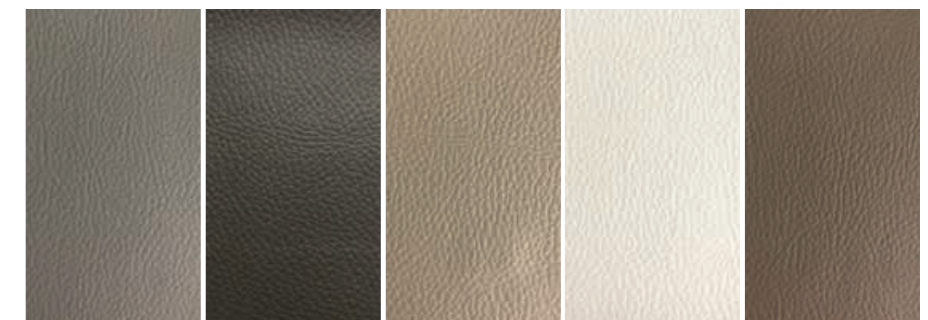

Inca - 31

Inca - 33

Inca - 44

Inca - 100

Inca - 411



Inca - 600

Inca - 603

Inca - 606

Inca - 609

Inca - 703

## Lettino Gran Relax 5.1

<b>Dimensioni (cm)</b>	200 x 72
<b>Struttura</b>	Multistrato di legno e piedini antiscivolo altezza 2 cm.
<b>Imbottitura</b>	Schiuma poliuretanicca ad alta resilienza rivestita in fibra di Dacron.
<b>Peso</b>	30 kg
<b>Uso</b>	Interno.
<b>Tessuto</b>	Inca 88% PVC - 6% PL - 6% CO
<b>Cuscino</b>	Schiuma poliuretanicca ad alta resilienza rivestita in fibra di Dacron.
<b>Omologazione classe 1 IM</b>	Prodotto omologato in classe 1 IM. Imbottitura ignifuga.

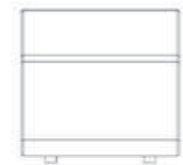
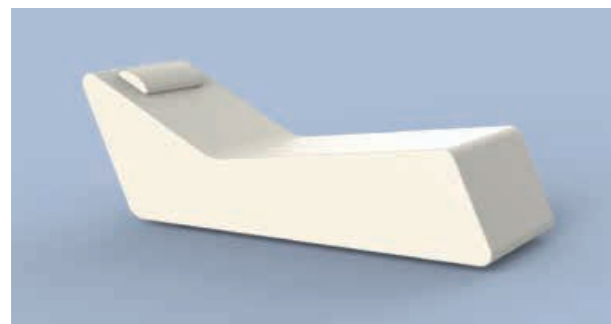

## Lettino Gran Relax 5.3

<b>Dimensioni (cm)</b>	144 x 72
<b>Struttura</b>	Multistrato di legno e piedini antiscivolo altezza 2 cm.
<b>Imbottitura</b>	Schiuma poliuretanicca ad alta resilienza rivestita in fibra di Dacron.
<b>Peso</b>	32 kg
<b>Uso</b>	Interno.
<b>Tessuto</b>	Inca 88% PVC - 6% PL - 6% CO
<b>Cuscino</b>	Schiuma poliuretanicca ad alta resilienza rivestita in fibra di Dacron.
<b>Omologazione classe 1 IM</b>	Prodotto omologato in classe 1 IM. Imbottitura ignifuga.

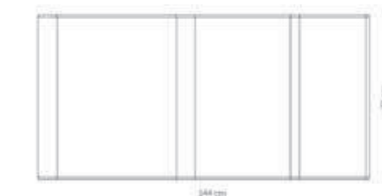
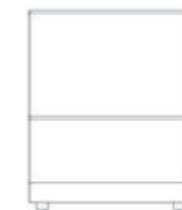
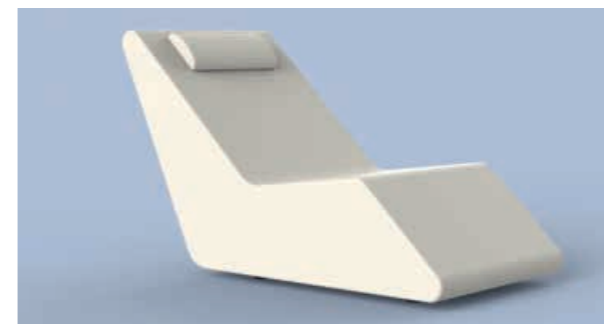

## Lettino Gran Relax 1.0

<b>Dimensioni (cm)</b>	190 x 70
<b>Struttura</b>	Multistrato di legno e base in alluminio verniciato in epossidico.
<b>Imbottitura</b>	Schiuma poliuretanicca ad alta resilienza rivestita in fibra di Dacron.
<b>Peso</b>	28 kg
<b>Uso</b>	Interno.
<b>Tessuto</b>	Inca 88% PVC - 6% PL - 6% CO 
<b>Omologazione classe 1 IM</b>	Prodotto omologato in classe 1 IM. Imbottitura ignifuga.

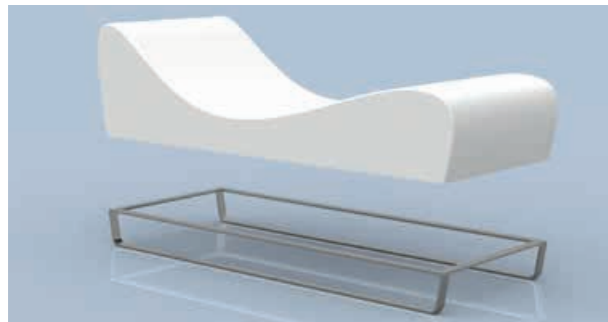
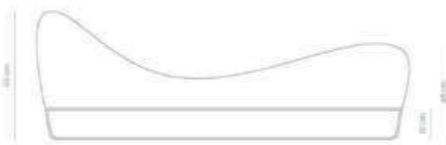
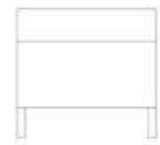
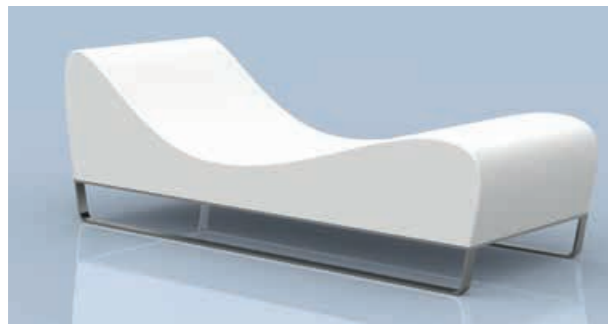

## Lettino Gran Relax 2.0

<b>Dimensioni (cm)</b>	180 x 62
<b>Struttura</b>	Interno multistrato curvato e base in alluminio verniciato in epossidico.
<b>Imbottitura</b>	Schiuma poliuretanicca ad alta resilienza rivestita in fibra di Dacron.
<b>Peso</b>	22 kg
<b>Uso</b>	Interno.
<b>Tessuto</b>	Inca 88% PVC - 6% PL - 6% CO 
<b>Cuscino</b>	Schiuma poliuretanicca ad alta resilienza rivestita in fibra di Dacron.
<b>Omologazione classe 1 IM</b>	Prodotto omologato in classe 1 IM. Imbottitura ignifuga.

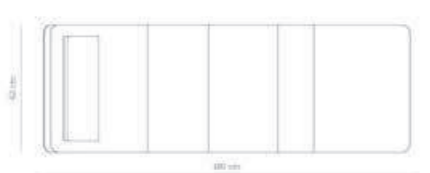
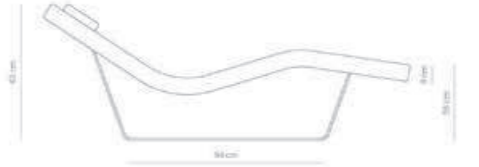

## YouForest

I prodotti YouForest sono unici e rivoluzionari. Prodotti per la spa outdoor modulabili ed espandibili, perfetti per ospitare facilmente al proprio interno qualsiasi tipo di attrezzatura wellness (sauna, bagno di vapore, vasca idromassaggio, relax, trattamenti, ecc..) e poter così sfruttare giardini e solarium durante tutta la stagione.

Grazie a una struttura totalmente prefabbricata e innovativa non sono previsti costi di installazione, inoltre la resistenza a carichi di neve e l'estrema facilità di trasporto sono la soluzione ideale per l'outdoor.

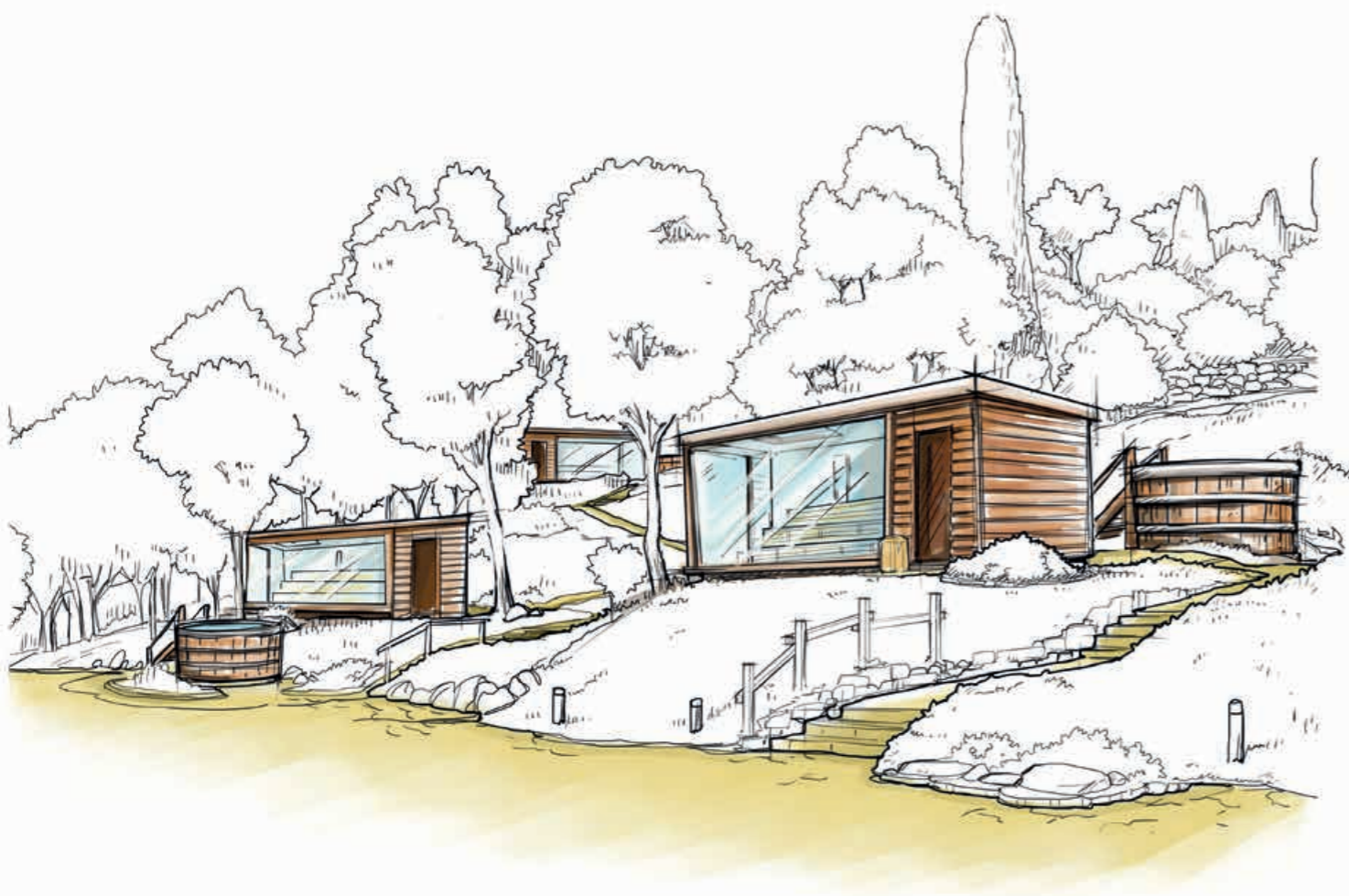

## YouForest 1.0

Una lussuosa soluzione outdoor per aumentare lo spazio a disposizione del benessere, pensata per il settore hospitality e per l'home-wellness. La sauna finlandese per esterno, progettata per soddisfare la nuova tendenza del benessere all'aperto, permette di immergersi nel fascino rilassante della natura.

Con il suo design italiano, la finestra frontale panoramica, il contenitore dell'acqua

integrato nel copri stufa e provvisto di LED, ogni momento nella sauna finlandese è un'esperienza unica ed indimenticabile.

Le finiture in legno naturale sia per l'esterno che per l'interno, unite al calore secco da 90° a 100°C, rendono l'ambiente piacevole ed accogliente. All'esterno la struttura è dotata di una doccia per rinfrescarsi dopo una sessione nella sauna.

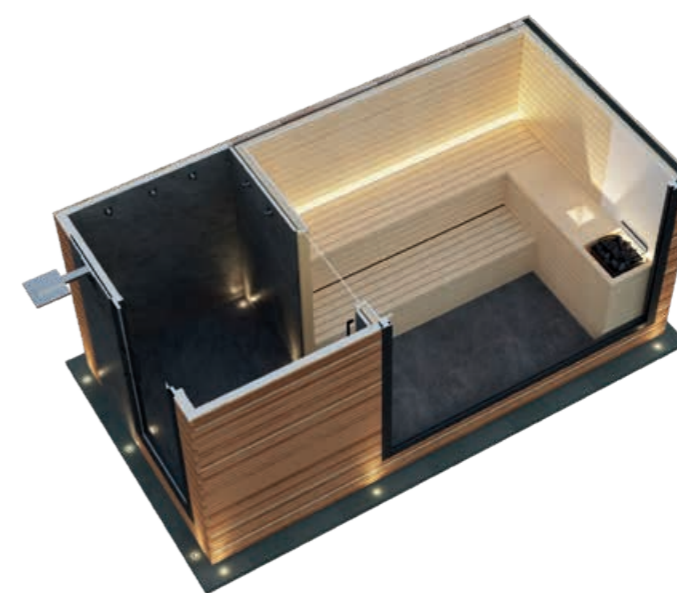



## YouForest 2.0

Nella versione 2.0 lo spazio a disposizione aumenta. Dall'ingresso centrale posto sul retro e provvisto di vano tecnico, si può accedere alla sauna finlandese e all'esclusivo bagno di vapore Myrtha, entrambi dotati di un'ampia vetrata panoramica "immersiva".

La struttura completamente prefabbricata è dotata di una doccia esterna per rinfrescarsi tra una sessione e l'altra e declinabile nelle tonalità legno o nero "fossile". YouForest 2.0 è una lussuosa spa outdoor perfetta per hotel & resort.

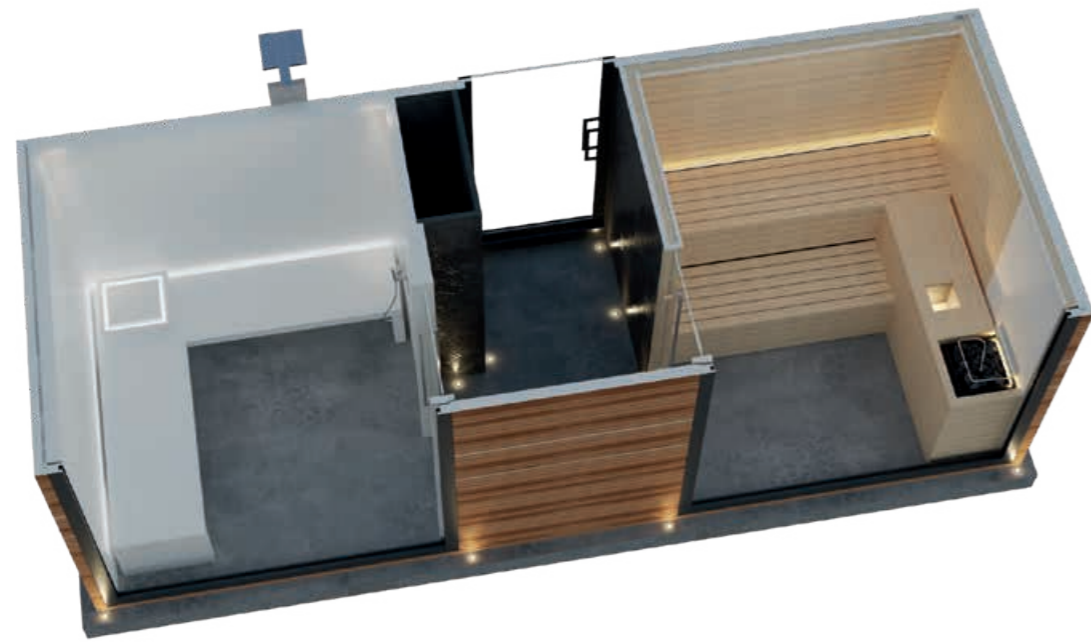

## YouForest 3.0

Nella versione 3.0 dall'ingresso centrale posto sul retro si accede da un lato alla sauna finlandese e dall'altro a un'area relax dotata di lettini ergonomici dietro i quali sono stati progettati dei raffinati pannelli radianti in vetro di colore nero. Sia dalla sauna che dalla zona relax ci si immerge letteralmente nel

paesaggio circostante grazie alle ampie vetrate panoramiche.

La YouForest 3.0 è accessoriata con una doccia esterna e si contraddistingue per l'eleganza del colore nero "fossile" sia all'interno che all'esterno della struttura.

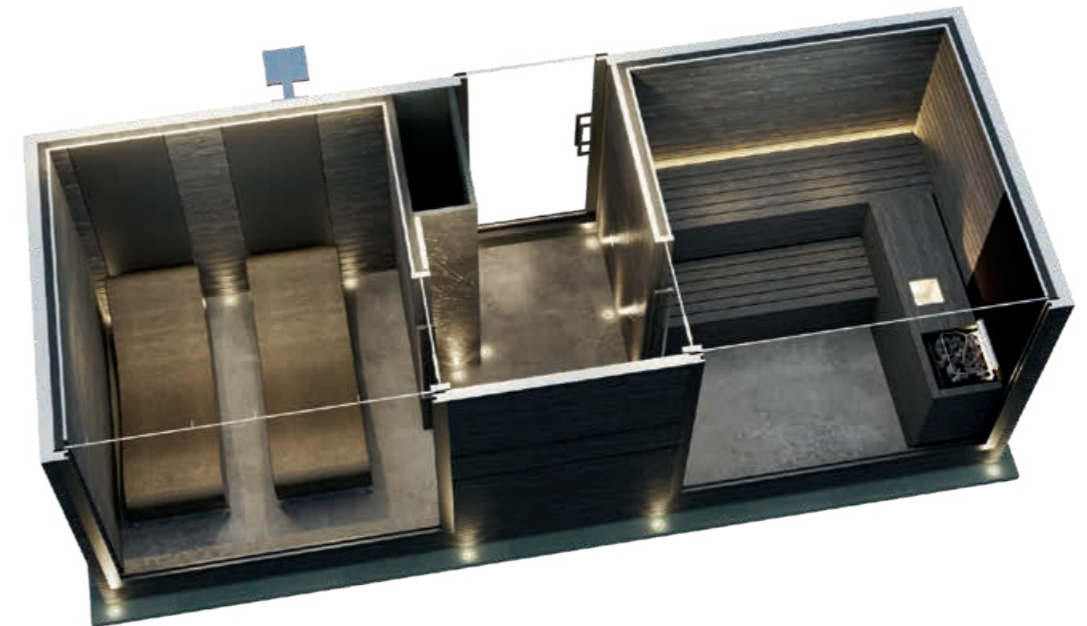

Benevenuti  
nell'Area  
**Minipiscine**



## Il tuo rituale di bellezza

Concediti il privilegio di un vero e proprio **massaggiatore personale** grazie all'idromassaggio delle nostre minipiscine.

L'idromassaggio in acqua è l'ideale per recuperare le energie provando una sensazione di totale distensione sia a livello fisico che mentale. I benefici di un idromassaggio, infatti, non interessano soltanto il corpo, che appare più rilassato e riposato, ma riguardano soprattutto la sfera psichica: un buon idromassaggio regala relax, ridona equilibrio psicofisico e armonia venuti meno durante una faticosa giornata.

La temperatura dell'acqua, inoltre, aiuta sia a disintossicare il corpo e a depurarlo, sia a stimolare il sistema circolatorio e il metabolismo. Il tuo momento di benessere si trasforma così in un'avvolgente terapia per corpo e mente.

## Un benessere a tua misura

### **Stimola**

il rilascio di endorfine, che liberano la mente

### **Combatte**

lo stress poiché induce il corpo al rilassamento

### **Decontrae**

i muscoli del collo e delle spalle, migliorando i movimenti

### **Attiva**

il sistema circolatorio e il metabolismo

### **Allevia**

i dolori alla colonna vertebrale e ai muscoli lombari

### **Drena**

i liquidi in eccesso ed elimina le tossine, grazie a potenti getti d'acqua

### **Migliora**

la circolazione sanguigna e l'elasticità della pelle

### **Favorisce**

il recupero fisico nella convalescenza da infortunio.



## Legenda simboli



Numero posti



Capacità acqua (l)



Peso a vuoto max (kg)



Copertura termica di protezione



Comandi digitali



Generatore ozono



Idro jet



Blower jet / Airpool jet



Cromoterapia



Aromaterapia



Sistema audio Bluetooth



Cascata d'acqua



Sollevatore pneumatico



Sistema antigelo



Cuscino



## Minipiscine serie **Eclipse**

Grazie all'innovativo sistema Ghost System, le minipiscine della serie Eclipse coniugano design e tecnologia per offrire un benessere completo in un mix unico di luci, colori e suoni. Adatte sia per l'interno che per l'esterno, sono vasche minimali ed eleganti, completamente libere da bocchette e getti esterni, che vengono incorporati in una sottile fessura perimetrale che ospita diversi getti appositamente orientati. L'esperienza di relax diventa quindi totalizzante ed avvolgente. Incorporato nel perimetro delle minipiscine anche l'esclusivo sistema a LED per la cromoterapia.

### COLORE GUSCIO

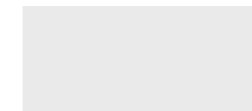

bianco

### COPERTURE DISPONIBILI



antracite

### GRADINO D'ACCESSO EFFETTO DARK BROWN

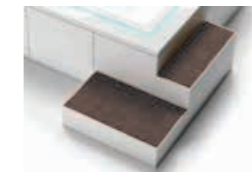

step box 100

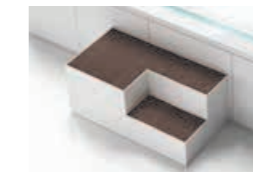

step box 115



step box 120

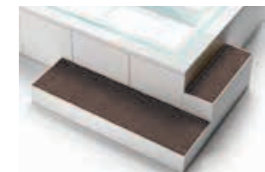

step box 200

### GRADINO D'ACCESSO EFFETTO LEGNO CHIARO



step box 100



step box 115



step box 120



step box 200

### PANNELLATURA ESTERNA

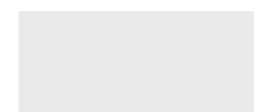

vetroresina bianco



legno chiaro



Alucobond



Dark Brown



HPL nero

### SOLLEVATORE



#### La manutenzione pesa meno con il sollevatore automatico.

Il sollevatore automatico è un dispositivo perfettamente integrato nella vasca, azionabile tramite l'ausilio di un piccolo compressore ad aria. Fondamentale per la gestione e la comune manutenzione della minipiscina, permette un sollevamento e un abbassamento dolce della vasca per accedere comodamente agli impianti del prodotto quando parzialmente o totalmente incassato.

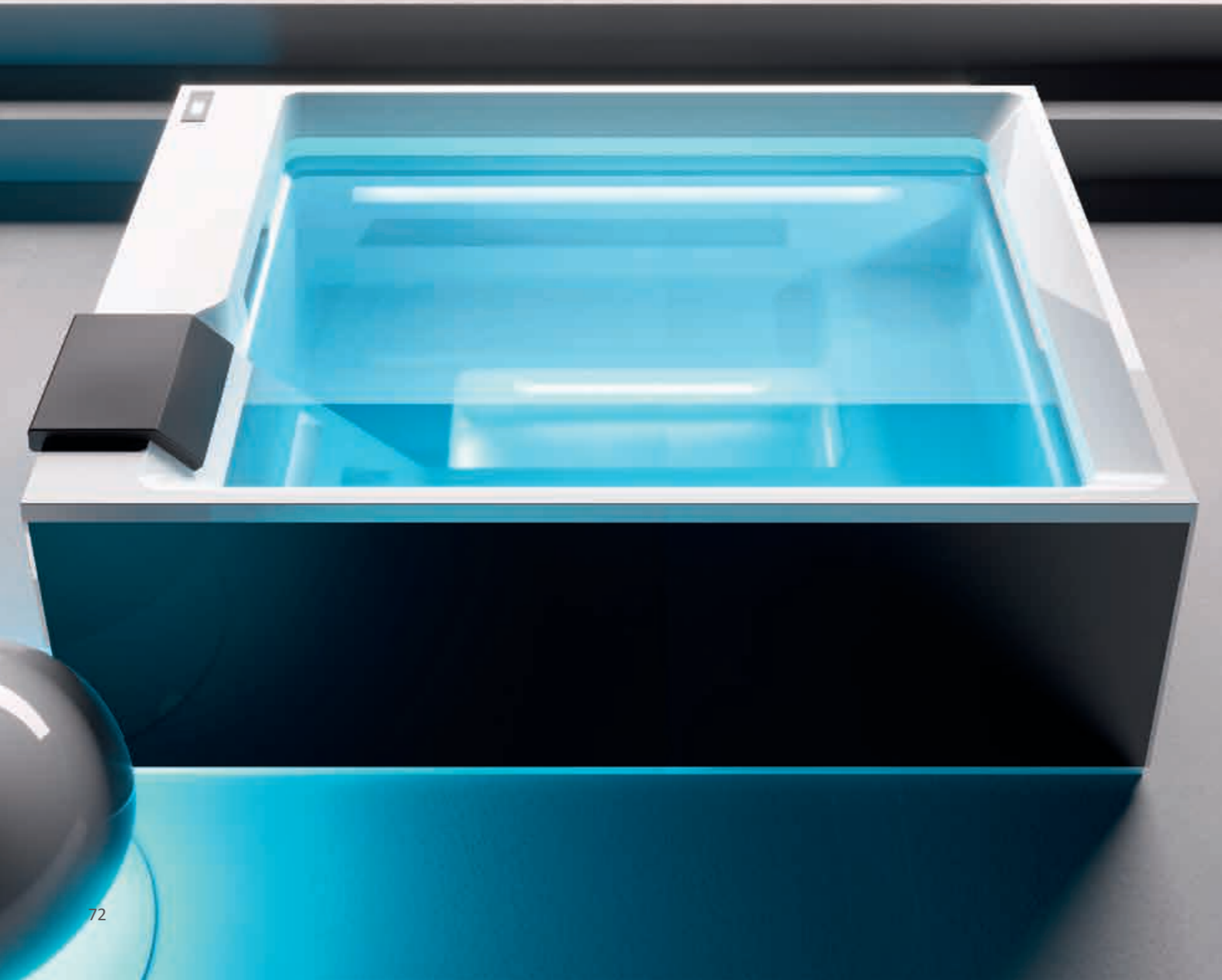

## Eclipse 201



**Piccole dimensioni,  
grande comfort**

<b>Dimensioni</b>	201 x 162 cm   h 82 cm
<b>Peso a secco</b>	220 kg
<b>Capacità d'acqua</b>	1000 l
<b>Carico a pavimento (max)</b>	460 kg/m <sup>2</sup>
<b>Sedute</b>	2/3
<b>Idro jet</b>	14
<b>Idro jet Plus</b>	12
<b>Trattamento acqua</b>	sistema di ricircolo a skimmer con filtri a cartuccia
<b>Cromoterapia</b>	di serie con LED
<b>Cuscino poggiatesta</b>	di serie modello grande colore antracite
<b>Voltaggi</b>	220/380 V - 50 Hz
<b>Regolatore aria</b>	di serie
<b>Potenza max assorbita</b>	circa 4 kW
<b>Pompe</b>	1 pompa da 1,8 kW a velocità variabile assorbimento di ricircolo 0,38 kW
<b>Riscaldatore con regolazione di temperatura</b>	3 kW
<b>Optional</b>	<p>pannellatura nelle varianti: HPL nero finitura dark brown</p> <p>copertura termica colore antracite</p> <p>poggiatesta colore antracite modello piccolo</p> <p>sollevatore pneumatico per vasca incasso</p> <p>kit n. 2 filtri ricambio</p> <p>aspiratore di fondo</p> <p>gradino d'accesso nelle varianti: step box 100 step box 115 step box 120 step box 200</p>

201 cm

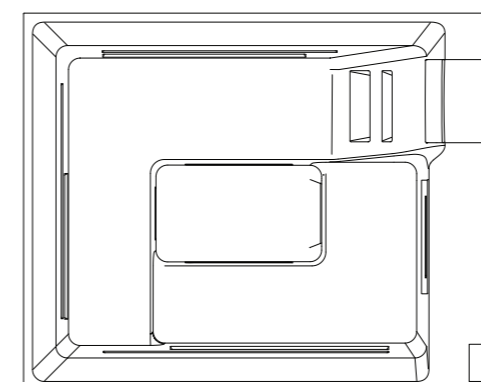

162 cm

### DI SERIE



### OPTIONAL





## Eclipse 235



### Relax al quadrato

<b>Dimensioni</b>	235 x 235 cm   h 98 cm
<b>Peso a secco</b>	420 kg
<b>Capacità d'acqua</b>	1800 l
<b>Carico a pavimento (max)</b>	490 kg/m <sup>2</sup>
<b>Sedute</b>	5/6
<b>Idro jet</b>	40
<b>Trattamento acqua</b>	sistema di ricircolo a skimmer con filtri a cartuccia
<b>Cromoterapia</b>	di serie con LED perimetro superiore
<b>Sensore di livello</b>	di serie
<b>Voltaggi</b>	220 V - 50 Hz
<b>Potenza max assorbita</b>	circa 4 kW
<b>Pompe</b>	1 pompa da 2,2 kW 1 pompa da 0,81 ricircolo
<b>Riscaldatore con regolazione di temperatura</b>	3 kW
<b>Optional</b>	<p>pannellatura nelle varianti: vetroresina bianco finitura legno chiaro</p> <p>copertura termica colore antracite</p> <p>poggiatesta colore antracite a scelta tra modello piccolo o grande</p> <p>sollevatore pneumatico per vasca incasso</p> <p>kit n. 2 filtri ricambio</p> <p>aspiratore di fondo</p> <p>gradino d'accesso nelle varianti: step box 100 step box 115 step box 120 step box 200</p>

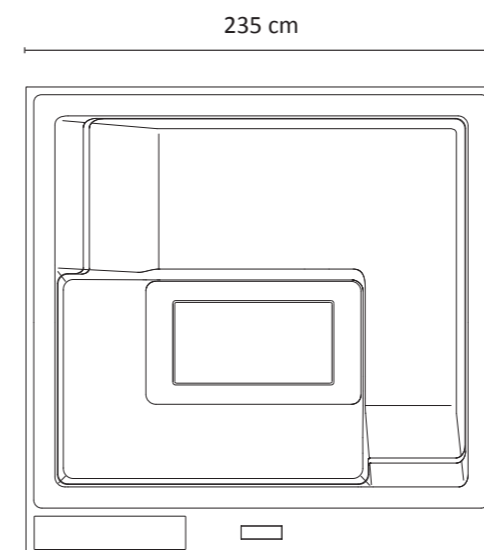

#### DI SERIE



5/6



1800



420



40



#### OPTIONAL





L'eleganza  
delle proporzioni

## Eclipse 240

<b>Dimensioni</b>	240 x 195 cm   h 85 cm
<b>Peso a secco</b>	260 kg
<b>Capacità d'acqua</b>	2000 l
<b>Carico a pavimento (max)</b>	585 kg/m <sup>2</sup>
<b>Sedute</b>	5/6
<b>Idro jet</b>	24 + 16 inferiori
<b>Trattamento acqua</b>	sistema di ricircolo a skimmer con filtri a sabbia
<b>Cromoterapia</b>	di serie con LED perimetro superiore
<b>Svuotamento vasca automatico</b>	di serie
<b>Sistema riempimento vasca automatico</b>	di serie
<b>Sensore di livello</b>	di serie
<b>Voltaggi</b>	220 V - 50 Hz
<b>Potenza max assorbita</b>	circa 4 kW
<b>Pompe</b>	1 pompa da 2,2 kW 1 pompa da 0,115 kW ricircolo
<b>Riscaldatore con regolazione di temperatura</b>	3 kW
<b>Optional</b>	<p>pannellatura nelle varianti: vetroresina bianco finitura legno chiaro</p> <p>copertura termica colore antracite</p> <p>poggiatesta colore antracite</p> <p>sollevatore pneumatico per vasca incasso</p> <p>aspiratore di fondo</p> <p>gradino d'accesso nelle varianti: step box 100 step box 115 step box 120 step box 200</p>

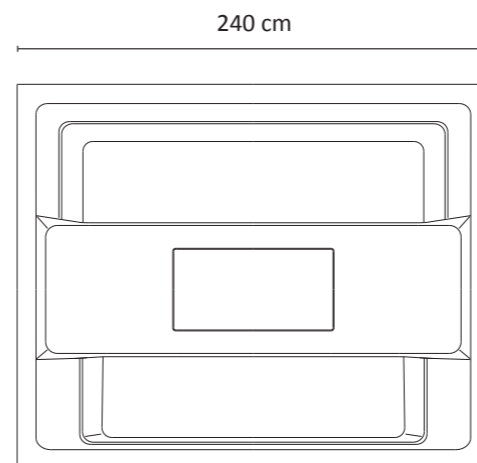

### DI SERIE



5/6



2000



260



24+16



### OPTIONAL







### L'innovazione del relax

## Eclipse 260 GP

<b>Dimensioni</b>	260 x 205 cm   h 95 cm
<b>Peso a secco</b>	420 kg
<b>Capacità d'acqua</b>	2000 l
<b>Carico a pavimento (max)</b>	470 kg/m <sup>2</sup>
<b>Sedute</b>	5/6
<b>Cuscino grande</b>	di serie
<b>Idro jet</b>	40 (16 grandi + 24 piccoli)
<b>Trattamento acqua</b>	sistema di ricircolo a skimmer con filtri a cartuccia
<b>Cromoterapia</b>	di serie con LED perimetro superiore
<b>Voltaggi</b>	220 V - 50 Hz
<b>Potenza max assorbita</b>	circa 4 kW
<b>Pompe</b>	1 pompa da 1,8 kW a velocità variabile assorbimento di ricircolo 0,38 kW 1 pompa da 1,2 kW
<b>Riscaldatore con regolazione di temperatura</b>	3 kW
<b>Optional</b>	<p>pannellatura nelle varianti: vetroresina bianco finitura dark brown</p> <p>copertura termica colore antracite</p> <p>poggiatesta colore antracite a scelta tra modello piccolo o grande</p> <p>sollevatore pneumatico per vasca incasso</p> <p>kit n. 2 filtri ricambio</p> <p>aspiratore di fondo</p> <p>gradino d'accesso nelle varianti: step box 100 step box 115 step box 120 step box 200</p>

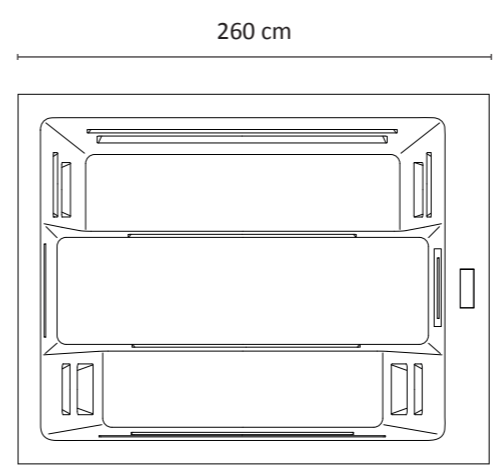

#### DI SERIE

- 5/6
- 2000
- 420
- 40
- 
- 
- 1

#### OPTIONAL

- 
-



L'emozione del benessere, in grande

## Eclipse 280 GP

<b>Dimensioni</b>	280 x 235 cm   h 98 cm
<b>Peso a secco</b>	450 kg
<b>Capacità d'acqua</b>	2500 l
<b>Carico a pavimento (max)</b>	530 kg/m <sup>2</sup>
<b>Sedute</b>	6/7
<b>Cuscino grande</b>	di serie
<b>Idro jet</b>	32 (14 grandi + 18 piccoli)
<b>Trattamento acqua</b>	sistema di ricircolo a skimmer con filtri a cartuccia
<b>Cromoterapia</b>	di serie con LED perimetro superiore
<b>Voltaggi</b>	220 V - 50 Hz
<b>Potenza max assorbita</b>	circa 4 kW
<b>Pompe</b>	1 pompa da 1,8 kW a velocità variabile assorbimento di ricircolo 0,38 kW 1 pompa da 1,2 kW
<b>Riscaldatore con regolazione di temperatura</b>	3 kW
<b>Optional</b>	<p>pannellatura nelle varianti: vetroresina bianco finitura dark brown</p> <p>copertura termica colore antracite</p> <p>poggiatesta colore antracite a scelta tra modello piccolo o grande</p> <p>sollevatore pneumatico per vasca incasso</p> <p>kit n. 2 filtri ricambio</p> <p>aspiratore di fondo</p> <p>gradino d'accesso nelle varianti: step box 100 step box 115 step box 120 step box 200</p>

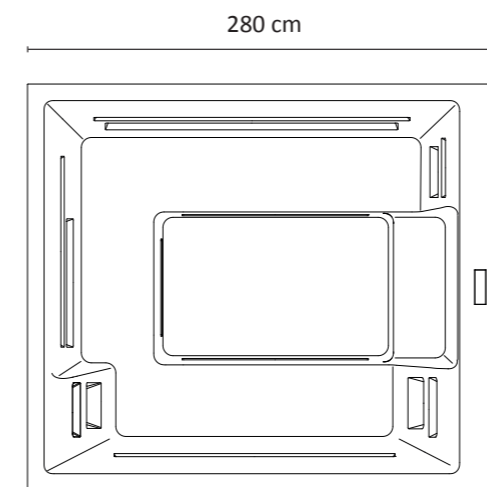

### DI SERIE



6/7



2500



450



32



1



1



1

### OPTIONAL



1



1



### Le nuove linee del benessere

## Eclipse 012

<b>Dimensioni</b>	212 x 190 cm   h 90 cm
<b>Peso a secco</b>	320 kg
<b>Capacità d'acqua</b>	1300 l
<b>Carico a pavimento (max)</b>	465 kg/m <sup>2</sup>
<b>Sedute</b>	3 + 2 chaise longue
<b>Idro jet</b>	28
<b>Trattamento acqua</b>	sistema di ricircolo a skimmer con filtri a cartuccia
<b>Cromoterapia</b>	di serie
<b>Impianto riscaldamento</b>	di serie
<b>Sistema antigelo</b>	di serie
<b>Strato isolante ABS</b>	di serie
<b>Pannelli laterali</b>	Alucobond
<b>Copertura termica</b>	di serie
<b>Ozonizzatore</b>	di serie
<b>Voltaggi</b>	220/380 V - 50 Hz
<b>Potenza max assorbita</b>	circa 4 kW
<b>Pompe</b>	1 pompa da 1,85 kW a 2 velocità
<b>Riscaldatore con regolazione di temperatura</b>	3 kW
<b>Optional</b>	kit filtri ricambio aspiratore di fondo modulo wi-fi

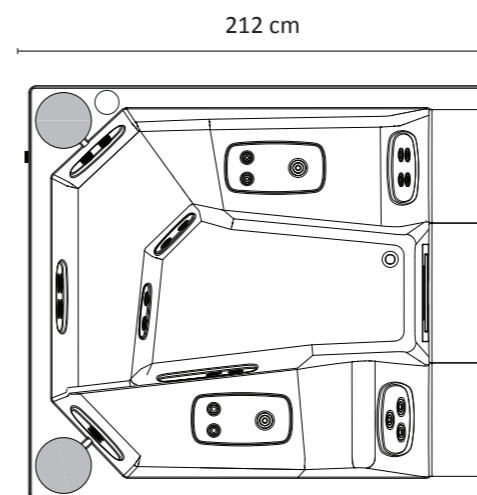

#### DI SERIE



5



1300



320



28





Tutto quello che cerchi

## Eclipse 035

<b>Dimensioni</b>	235 x 215 cm   h 90 cm
<b>Peso a secco</b>	500 kg
<b>Capacità d'acqua</b>	1900 l
<b>Carico a pavimento (max)</b>	600 kg/m <sup>2</sup>
<b>Sedute</b>	4 + 2 chaise longue
<b>Idro jet</b>	40
<b>Trattamento acqua</b>	sistema di ricircolo a skimmer con filtri a cartuccia
<b>Cromoterapia</b>	di serie
<b>Pannelli laterali</b>	Alucobond
<b>Copertura termica</b>	di serie
<b>Poggiatesta</b>	3
<b>Sistema antigelo</b>	di serie
<b>Strato isolante in ABS</b>	di serie
<b>Ozonizzatore</b>	di serie
<b>Voltaggi</b>	220/380 V - 50 Hz
<b>Potenza max assorbita</b>	circa 4 kW
<b>Pompe</b>	1 pompa da 1,5 kW a velocità variabile assorbimento di ricircolo 0,37 kW
<b>Riscaldatore con regolazione di temperatura</b>	3 kW
<b>Optional</b>	kit filtri ricambio aspiratore di fondo modulo wi-fi

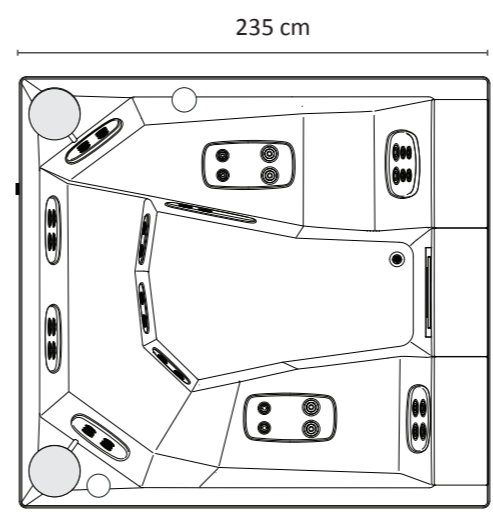

**DI SERIE**

6
 1900
 500
 40



## Minipiscine serie **Sunset**

La serie Sunset comprende esclusive minipiscine da appoggio a skimmer per esterni. Curate nel design e nei dettagli, coniugano l'alto valore estetico a qualità ed innovazione tecnologica, frutto della più prestigiosa produzione italiana. Dotate di avanzati sistemi di idromassaggio e di un filtraggio all'avanguardia, sono la soluzione ideale per unire benessere e comfort e si sposano elegantemente con ogni stile architettonico, donando un tocco di classe all'ambiente.

### *COLORE GUSCIO*

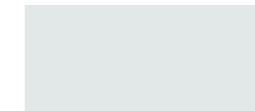

bianco marmorizzato

### *COPERTURE DISPONIBILI*



grigio

### *GRADINO D'ACCESSO*



naturalwood

### *PANNELLATURA ESTERNA*



sintetico grigio



antracite/marrone



# Sunset 200







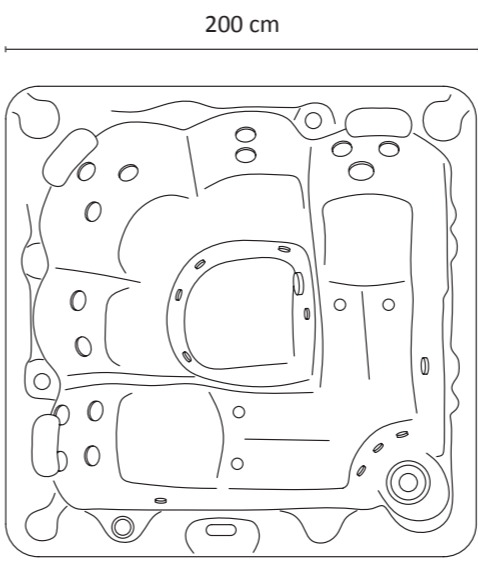

## Il fascino dell'essenziale

<b>Dimensioni</b>	200 x 200 cm   h 78 cm
<b>Peso a secco</b>	280 kg
<b>Capacità d'acqua</b>	900 l
<b>Carico a pavimento (max)</b>	330 kg/m <sup>2</sup>
<b>Sedute</b>	3 + 2 chaise longue
<b>Idro jet</b>	28
<b>Trattamento acqua</b>	Filtrazione tramite skimmer con 1 filtro a cartuccia
<b>Cromoterapia</b>	di serie
<b>Strato isolante ABS</b>	di serie
<b>Pannelli laterali</b>	di serie
<b>Copertura termica</b>	di serie
<b>Sistema antigelo</b>	di serie
<b>Ozonizzatore</b>	di serie
<b>Voltaggi</b>	220/380 V - 50 Hz
<b>Potenza max assorbita</b>	3 kW
<b>Pompe</b>	1 pompa da 1,6 kW
<b>Riscaldatore con regolazione di temperatura</b>	3 kW
<b>Optional</b>	kit filtri aspiratore di fondo sollevatore per copertura maniglia di sicurezza



**DI SERIE**

-   
5
-   
920
-   
280
-   
28
- 
- 
- 
- 



**Relax e benessere a 360°**

## Sunset 211

<b>Dimensioni</b>	211 x 211 cm   h 86 cm
<b>Peso a secco</b>	360 kg
<b>Capacità d'acqua</b>	1150 l
<b>Carico a pavimento (max)</b>	430 kg/m <sup>2</sup>
<b>Sedute</b>	3 + 2 chaise longue
<b>Idro jet</b>	54
<b>Trattamento acqua</b>	sistema di ricircolo a skimmer con filtri a cartuccia
<b>Cromoterapia</b>	di serie
<b>Aromaterapia</b>	di serie
<b>Casse con luce colorata</b>	di serie
<b>Collegamento musica per smartphone</b>	di serie
<b>Predisposizione rete wi-fi</b>	di serie
<b>Strato isolante ABS</b>	di serie
<b>Pannelli laterali</b>	antracite/marrone
<b>Copertura termica</b>	di serie
<b>Scala d'accesso (stesso colore del rivestimento)</b>	di serie
<b>Sistema antigelo</b>	di serie
<b>Ozonizzatore</b>	di serie
<b>Voltaggi</b>	220/380 V - 50 Hz
<b>Potenza max assorbita</b>	circa 4 kW
<b>Pompe</b>	2 pompe da 1,5 kW 1 pompa da 0,25 kW ricircolo
<b>Riscaldatore con regolazione di temperatura</b>	4 kW
<b>Optional</b>	kit filtri ricambio aspiratore di fondo modulo wi-fi

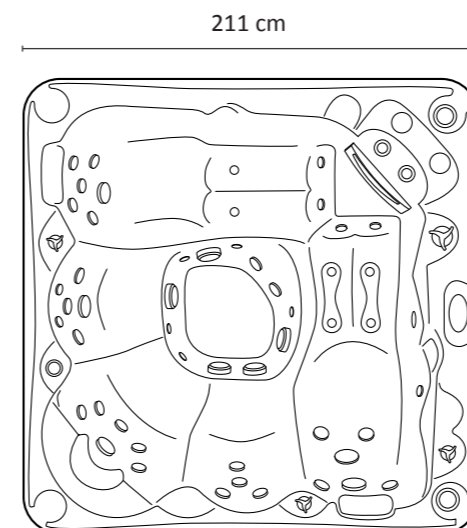

DI SERIE

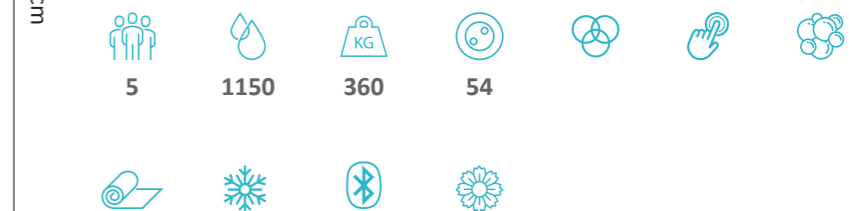

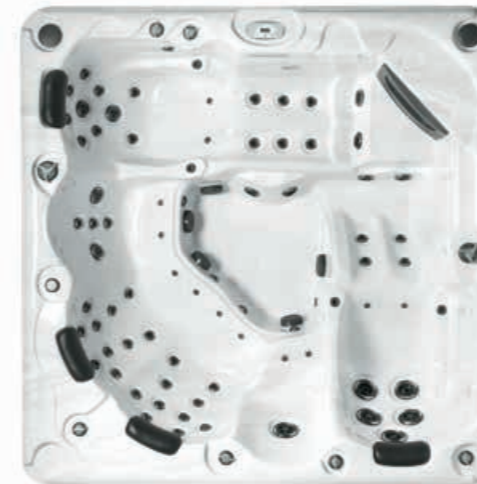

Tutte le funzioni  
in un'unica soluzione

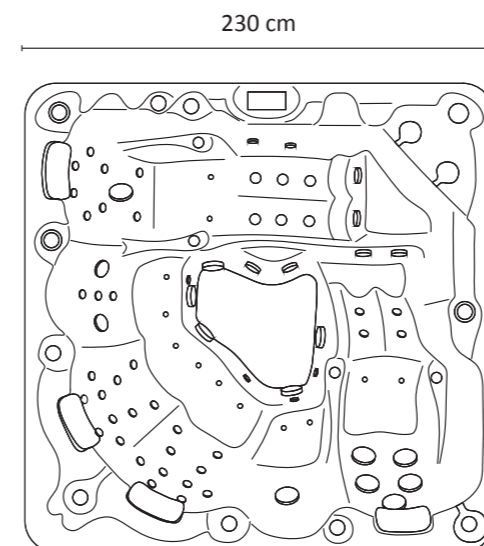

## Sunset 230

<b>Dimensioni</b>	230 x 230 cm   h 87 cm
<b>Peso a secco</b>	410 kg
<b>Capacità d'acqua</b>	1250 l
<b>Carico a pavimento (max)</b>	390 kg/m <sup>2</sup>
<b>Sedute</b>	4 + 2 chaise longue
<b>Idro jet</b>	61
<b>Airpool jet</b>	12
<b>Trattamento acqua</b>	sistema di ricircolo a skimmer con filtri a cartuccia
<b>Cromoterapia</b>	di serie
<b>Aromaterapia</b>	di serie
<b>LED luce colorata su linea di galleggiamento</b>	di serie
<b>Luce colorata rivestimento esterno</b>	di serie
<b>Collegamento musica per smartphone + casse pop-up</b>	di serie
<b>Predisposizione rete wi-fi</b>	di serie
<b>Casse con luce colorata</b>	di serie
<b>Strato isolante ABS</b>	di serie
<b>Pannelli laterali</b>	antracite/marrone
<b>Copertura termica</b>	di serie
<b>Scala d'accesso (stesso colore del rivestimento)</b>	di serie
<b>Sistema antigelo</b>	di serie
<b>Ozonizzatore</b>	di serie
<b>Voltaggi</b>	220/380 V - 50 Hz
<b>Potenza max assorbita</b>	circa 4 kW
<b>Pompe</b>	2 pompe da 2,35 kW 1 pompa da 0,25 kW ricircolo 1 pompa da 0,9 kW airpool
<b>Riscaldatore con regolazione di temperatura</b>	4 kW
<b>Optional</b>	kit filtri ricambio aspiratore di fondo modulo wi-fi

### DI SERIE

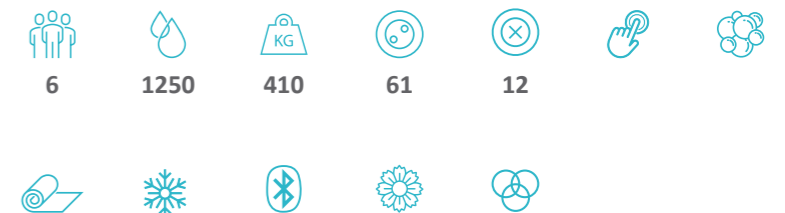





## Minipiscine serie Skyline

Le minipiscine della serie Skyline sono prestigiose soluzioni da incasso o da appoggio, sia per interno che per esterno. L'esclusivo sistema Ghost System permette un design pulito e raffinato, senza bocchette o getti esterni, che vengono integrati in una scenografica fessura perimetrale. Un particolare sistema a LED, sempre all'interno del perimetro, permette di godere dei benefici effetti della cromoterapia, per un'esperienza di benessere senza precedenti.

### COLORE GUSCIO

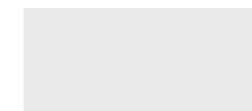

bianco

### COPERTURE DISPONIBILI



antracite

### GRADINO D'ACCESSO EFFETTO DARK BROWN

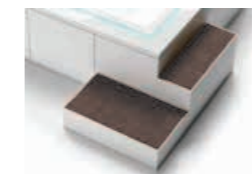

step box 100

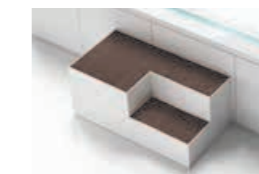

step box 115



step box 120

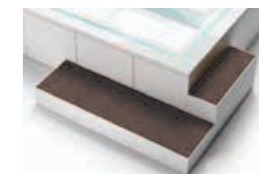

step box 200

### GRADINO D'ACCESSO EFFETTO LEGNO CHIARO



step box 100



step box 115



step box 120



step box 200

### PANNELLATURA ESTERNA

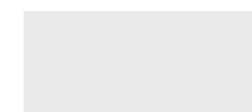

vetroresina bianco



legno chiaro

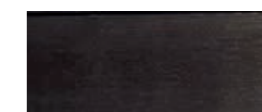

dark brown

### SOLLEVATORE



#### La manutenzione pesa meno con il sollevatore automatico.

Il sollevatore automatico è un dispositivo perfettamente integrato nella vasca, azionabile tramite l'ausilio di un piccolo compressore ad aria. Fondamentale per la gestione e la comune manutenzione della minipiscina, permette un sollevamento e un abbassamento dolce della vasca per accedere comodamente agli impianti del prodotto quando parzialmente o totalmente incassato.



## Skyline 200



Lo stile fa centro

<b>Dimensioni</b>	Ø200 cm   h 67 cm
<b>Peso a secco</b>	185 kg
<b>Capacità d'acqua</b>	660 l
<b>Carico a pavimento (max)</b>	410 kg/m <sup>2</sup>
<b>Sedute</b>	2
<b>Idro jet</b>	18
<b>Trattamento acqua</b>	sistema di ricircolo con filtri a sabbia
<b>Cromoterapia con LED</b>	di serie
<b>Svuotamento vasca automatico</b>	di serie
<b>Sistema riempimento vasca automatico</b>	di serie
<b>Disinfezione con ozono</b>	di serie
<b>Riscaldatore con regolazione di temperatura</b>	di serie
<b>Sensori di livello</b>	di serie
<b>Voltaggi</b>	230 V - 50 Hz
<b>Potenza max assorbita</b>	circa 4 kW
<b>Pompe</b>	1 pompa da 1,3 kW 1 pompa da 0,12 kW ricircolo
<b>Impianto di riscaldamento</b>	3 kW
<b>Optional</b>	pannellatura per installazione centro stanza vetroresina bianco copertura termica colore antracite sollevatore pneumatico per vasca incasso aspiratore di fondo

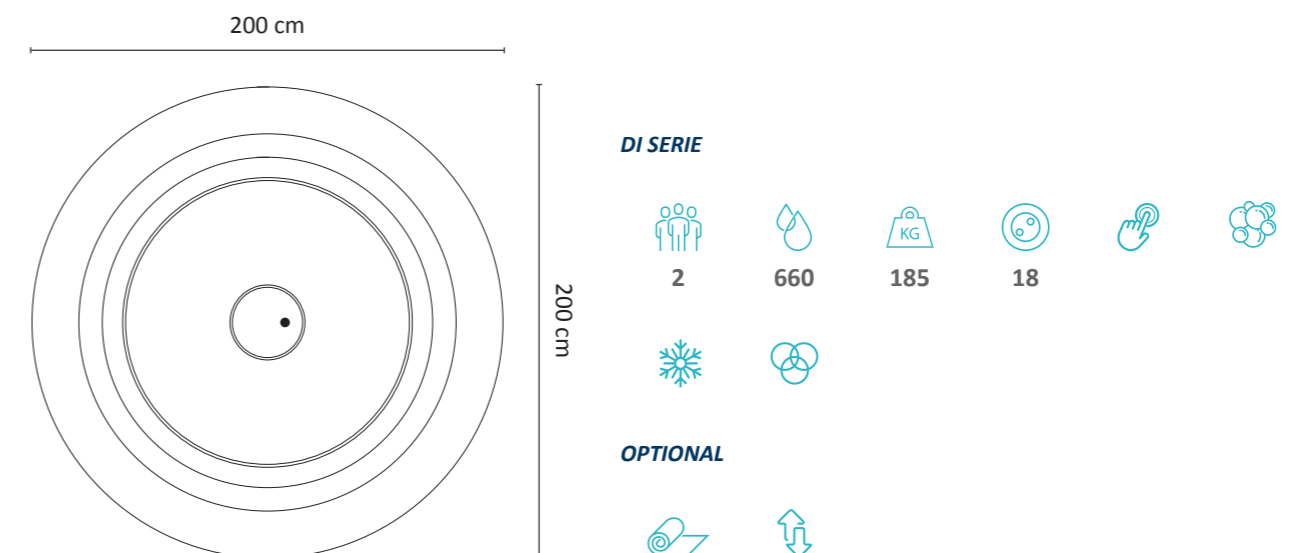



Vivi il tuo relax  
in qualsiasi spazio

## Skyline 230

<b>Dimensioni</b>	230 x 180 cm   h 67 cm
<b>Peso a secco</b>	210 kg
<b>Capacità d'acqua</b>	1000 l
<b>Carico a pavimento (max)</b>	290 kg/m <sup>2</sup>
<b>Sedute</b>	2
<b>Idro jet</b>	18
<b>Trattamento acqua</b>	sistema di ricircolo con filtri a sabbia
<b>Cromoterapia con LED</b>	di serie
<b>Svuotamento vasca automatico</b>	di serie
<b>Sistema riempimento vasca automatico</b>	di serie
<b>Disinfezione con ozono</b>	di serie
<b>Riscaldatore con regolazione di temperatura</b>	di serie
<b>Sensori di livello</b>	di serie
<b>Voltaggi</b>	230 V - 50 Hz
<b>Potenza max assorbita</b>	circa 4 kW
<b>Pompe</b>	1 pompa da 1,3 kW 1 pompa da 0,12 kW ricircolo
<b>Impianto di riscaldamento</b>	3 kW
<b>Optional</b>	pannellatura vetroresina bianco copertura termica colore antracite sollevatore pneumatico per vasca incasso aspiratore di fondo

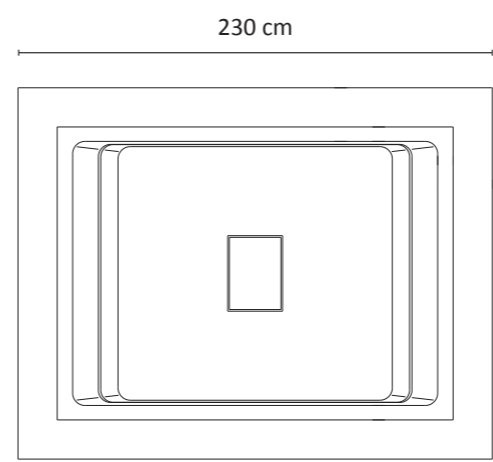

**DI SERIE**

2  
 1000  
 210  
 18

**OPTIONAL**



## Skyline 235 modello SPA e modello PRO



Il tuo angolo di relax,  
ovunque

<b>Dimensioni</b>	235 x 235 cm   h 98 cm	
<b>Peso a secco</b>	450 kg	
<b>Capacità d'acqua</b>	2100 l	
<b>Carico a pavimento (max)</b>	545 kg/m <sup>2</sup>	
<b>Sedute</b>	5/6	
<b>Idro jet</b>	60 (modello PRO) 20 (modello SPA)	
<b>Trattamento acqua</b>	sistema di ricircolo con filtri a cartuccia	
<b>Svuotamento vasca automatico</b>	di serie	
<b>Sistema riempimento vasca automatico</b>	di serie	
<b>Disinfezione con ozono</b>	di serie	
<b>Riscaldatore con regolazione di temperatura</b>	di serie	
<b>Sensori di livello</b>	di serie	
<b>Cromoterapia con LED perimetrali superiori</b>	di serie	
<b>Cromoterapia con LED perimetrali sfioro</b>	di serie (modello PRO)	
<b>Voltaggi</b>	220/380 V - 50 Hz	
<b>Potenza max assorbita</b>	circa 4 kW	
<b>Pompe</b>	<b>modello SPA</b> 1 pompa + 1 optional da 2,2 kW 1 pompa da 0,81 kW ricircolo	<b>modello PRO</b> 2 pompe da 2,2 kW 1 pompa da 0,81 kW ricircolo 1 pompa da 0,8 kW airpool optional
<b>Impianto di riscaldamento</b>	3 kW	
<b>Optional</b>	pannellatura nelle varianti: vetroresina bianco finitura legno chiaro copertura termica colore antracite poggiatesta colore antracite a scelta tra modello piccolo o grande sollevatore pneumatico per vasca incasso filtro di ricambio aspiratore di fondo	

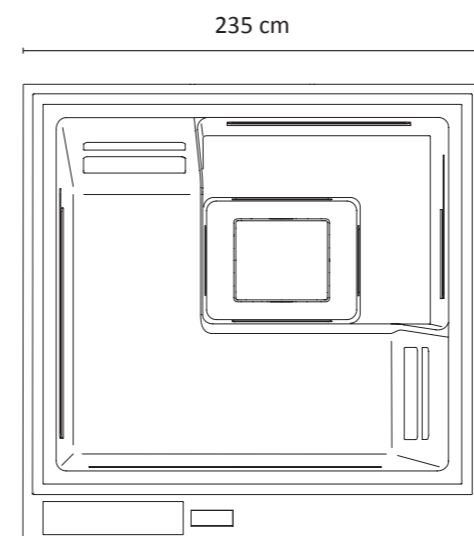

### DI SERIE



5/6



2100



450



60 (PRO)  
20 (SPA)



### OPTIONAL





## Skyline 280 modello SPA e modello PRO

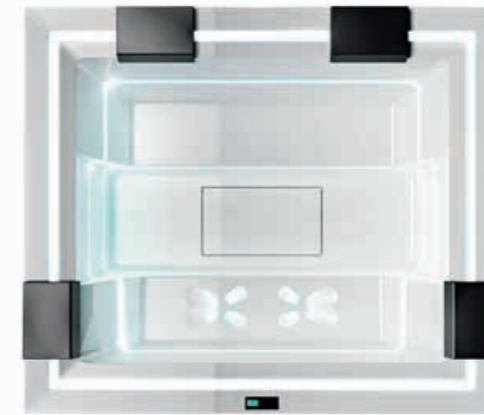

La pace dei sensi

<b>Dimensioni</b>	280 x 235 cm   h 85 cm	
<b>Peso a secco</b>	450 kg	
<b>Capacità d'acqua</b>	2500 l	
<b>Carico a pavimento (max)</b>	455 kg/m <sup>2</sup>	
<b>Sedute</b>	5/6	
<b>Idro jet</b>	40 (modello PRO) 24 (modello SPA)	
<b>Airpool jet</b>	24 (modello PRO)	
<b>Trattamento acqua</b>	sistema di ricircolo con filtri a sabbia	
<b>Svuotamento vasca automatico</b>	di serie	
<b>Sistema riempimento vasca automatico</b>	di serie	
<b>Disinfezione con ozono</b>	di serie	
<b>Riscaldatore con regolazione di temperatura</b>	di serie	
<b>Sensori di livello</b>	di serie	
<b>Cromoterapia con LED perimetrali superiori</b>	di serie	
<b>Voltaggi</b>	220/380 V - 50 Hz	
<b>Potenza max assorbita</b>	circa 4 kW	
<b>Pompe</b>	<b>modello SPA</b> 1 pompa da 2,2 kW 1 pompa da 0,81 kW ricircolo	<b>modello PRO</b> 1 pompa da 2,2 kW 1 pompa da 0,8 kW ricircolo 1 pompa da 0,8 kW airpool
<b>Impianto di riscaldamento</b>	3 kW	
<b>Optional</b>	pannellatura nelle varianti: vetroresina bianco finitura legno chiaro copertura termica colore antracite poggiatesta colore antracite sollevatore pneumatico per vasca incasso aspiratore di fondo	

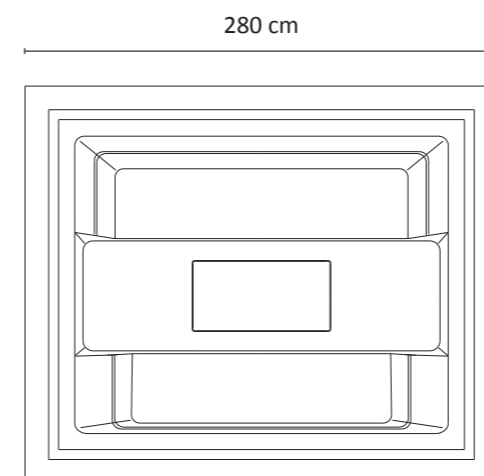

### DI SERIE



5/6



2500



450



40 (PRO)  
24 (SPA)



24 (PRO)



### OPTIONAL





La massima espressione del benessere

## Skyline 300 modello SPA e modello PRO

<b>Dimensioni</b>	300 x 235 cm   h 85 cm	
<b>Peso a secco</b>	480 kg	
<b>Capacità d'acqua</b>	2500 l	
<b>Carico a pavimento (max)</b>	490 kg/m <sup>2</sup>	
<b>Sedute</b>	5/6	
<b>Idro jet</b>	40 (modello PRO) 24 (modello SPA)	
<b>Airpool jet</b>	24 (modello PRO)	
<b>Trattamento acqua</b>	sistema di ricircolo con filtri a cartuccia	
<b>Svuotamento vasca automatico</b>	di serie	
<b>Sistema riempimento vasca automatico</b>	di serie	
<b>Cromoterapia con LED perimetrali superiori</b>	di serie	
<b>Disinfezione con ozono</b>	di serie	
<b>Riscaldatore con regolazione di temperatura</b>	di serie	
<b>Sensori di livello</b>	di serie	
<b>Voltaggi</b>	220/380 V - 50 Hz	
<b>Potenza max assorbita</b>	circa 4 kW	
<b>Pompe</b>	<b>modello SPA</b> 1 pompa da 2,2 kW 1 pompa da 0,81 kW ricircolo	<b>modello PRO</b> 1 pompa da 2,2 kW 1 pompa da 0,8 kW airpool 1 pompa da 0,8 kW ricircolo
<b>Impianto di riscaldamento</b>	3 kW	
<b>Optional</b>	pannellatura nelle varianti: vetroresina bianco finitura legno chiaro copertura termica colore antracite poggiatesta colore antracite sollevatore pneumatico per vasca incasso filtro di ricambio aspiratore di fondo	

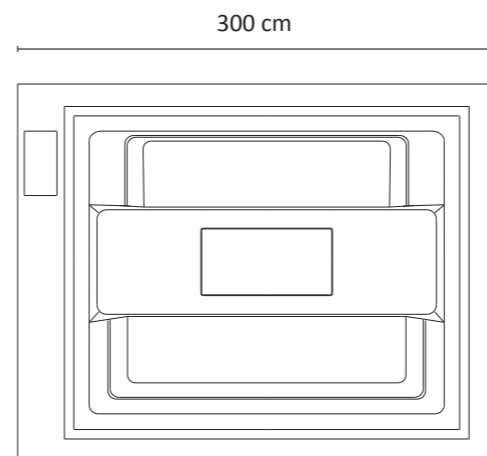

### DI SERIE

5/6    
 2500    
 480    
 40 (PRO) 24 (SPA)    
 24 (PRO)

### OPTIONAL

# Tabella comparativa Minipiscine a skimmer



	<b>Eclipse 201</b>	<b>Eclipse 235</b>	<b>Eclipse 240</b>	<b>Eclipse 260 GP</b>	<b>Eclipse 280 GP</b>	<b>Eclipse 012</b>	<b>Eclipse 035</b>
<b>Dimensioni (cm)</b>	201 x 162 l h 82	235 x 235 l h 98	240 x 195 l h 85	260 x 204 l h 95	280 x 235 l h 98	212 x 190 l h 90	235 x 215 l h 90
<b>Cromoterapia</b>	di serie	di serie	di serie	di serie	di serie	di serie	di serie
<b>Aromaterapia</b>	-	-	-	-	-	-	-
<b>Trattamento acqua</b>	di serie	di serie	di serie	di serie	di serie	di serie	di serie
<b>Ozonizzatore</b>	-	-	-	-	-	di serie	di serie
<b>Scambiatore di calore</b>	-	-	-	-	-	-	-
<b>Totale posti</b>	2/3	5/6	5/6	5/6	6/7	5	6
<b>Chaise longue</b>	-	-	-	-	-	2	2
<b>Capacità (l)</b>	1000	1800	2000	2000	2500	1300	1900
<b>Peso a secco (kg)</b>	220	420	260	420	450	320	500
<b>Carico a pavimento (kg/m<sup>2</sup>)</b>	460	490	585	470	530	465	600
<b>Pompe idromassaggio</b>	1 da 1,8 kW a velocità variabile assorbimento ricircolo 0,38 kW	1 da 2,2 kW 1 da 0,81 kW ricircolo	1 da 2,2 kW 1 da 0,115 kW ricircolo	1 da 1,8 kW a velocità variabile assorbimento ricircolo 0,38 kW 1 da 1,2 kW	1 da 1,8 kW a velocità variabile assorbimento ricircolo 0,38 kW 1 da 1,2 kW	1 da 1,85 kW a due velocità	1 da 1,5 kW a velocità variabile assorbimento ricircolo 0,37 kW
<b>Idro jet</b>	14	40	24 + 16	40	32	28	40
<b>Airpool jet/Blower jet</b>	12	-	-	-	-	-	-
<b>Sistema audio Bluetooth</b>	-	-	-	-	-	-	-
<b>Cascata d'acqua</b>	-	-	-	-	-	-	-
<b>Svuotamento vasca automatico</b>	-	-	di serie	-	-	-	-
<b>Riempimento vasca automatico</b>	-	-	di serie	-	-	-	-
<b>Sistema antigelo</b>	-	-	-	-	-	di serie	di serie
<b>Comandi digitali</b>	di serie	di serie	di serie	di serie	di serie	di serie	di serie
<b>Pannellatura esterna</b>	optional	optional	optional	optional	optional	di serie	di serie
<b>Scala d'accesso</b>	-	optional	optional	optional	optional	-	-
<b>Copertura termica</b>	optional	optional	optional	optional	optional	di serie	di serie
<b>Voltaggio</b>	220/380 V - 50 Hz	220 V - 50 Hz	220 V - 50 Hz	220 V - 50 Hz	220 V - 50 Hz	220/380 V - 50 Hz	220/380 V - 50 Hz
<b>Potenza massima assorbita</b>	circa 4 kW	circa 4 kW	circa 4 kW	circa 4 kW	circa 4 kW	circa 4 kW	circa 4 kW
<b>Riscaldatore</b>	3 kW	3 kW	3 kW	3 kW	3 kW	3 kW	3 kW

## Tabella comparativa Minipiscine a skimmer

Sunset 200



Sunset 211



Sunset 230



<b>Dimensioni (cm)</b>	200 x 200 l h 78	211 x 211 l h 86	230 x 230 l h 87
<b>Cromoterapia</b>	di serie	di serie	di serie
<b>Aromaterapia</b>	-	di serie	di serie
<b>Trattamento acqua</b>	di serie	di serie	di serie
<b>Ozonizzatore</b>	di serie	di serie	di serie
<b>Scambiatore di calore</b>	-	-	-
<b>Totale posti</b>	5	5	6
<b>Chaise longue</b>	2	2	2
<b>Capacità (l)</b>	900	1150	1250
<b>Peso a secco (kg)</b>	280	360	410
<b>Carico a pavimento (kg/m<sup>2</sup>)</b>	330	430	390
<b>Pompe idromassaggio</b>	1 da 1,6 kW	2 da 1,5 kW 1 da 0,25 kW ricircolo	2 da 2,35 kW 1 da 0,25 kW ricircolo 1 da 0,9 kW airpool
<b>Idro jet</b>	28	54	61
<b>Airpool jet/Blower jet</b>	-	-	12
<b>Sistema audio Bluetooth</b>	-	di serie	di serie
<b>Cascata d'acqua</b>	-	-	di serie
<b>Svuotamento vasca automatico</b>	-	-	-
<b>Riempimento vasca automatico</b>	-	-	-
<b>Sistema antigelo</b>	di serie	di serie	di serie
<b>Comandi digitali</b>	di serie	di serie	di serie
<b>Pannellatura esterna</b>	di serie	di serie	di serie
<b>Scala d'accesso</b>	di serie	di serie	di serie
<b>Copertura termica</b>	di serie	di serie	di serie
<b>Voltaggio</b>	220/380 V - 50 Hz	220/380 V - 50 Hz	220/380 V - 50 Hz
<b>Potenza massima assorbita</b>	3 kW	circa 4 kW	circa 4 kW
<b>Riscaldatore</b>	3 kW	3 kW	3 kW





# Tabella comparativa Minipiscine a sfioro



	Skyline 200	Skyline 230	Skyline 235 mod. SPA/PRO	Skyline 280 mod. SPA	Skyline 280 mod. PRO	Skyline 300 mod. SPA	Skyline 300 mod. PRO
<b>Dimensioni (cm)</b>	ø200 l h 67	230 x 180 l h 67	235 x 235 l h 98	280 x 235 l h 85	280 x 235 l h 85	300 x 235 l h 85	300 x 235 l h 85
<b>Cromoterapia</b>	di serie	di serie	di serie	di serie	di serie	di serie	di serie
<b>Aromaterapia</b>	-	-	-	-	-	-	-
<b>Bordo a sfioro</b>	di serie	di serie	di serie	di serie	di serie	di serie	di serie
<b>Trattamento acqua</b>	di serie	di serie	di serie	di serie	di serie	di serie	di serie
<b>Ozonizzatore</b>	di serie	di serie	di serie	di serie	di serie	di serie	di serie
<b>Scambiatore di calore</b>	-	-	-	-	-	-	-
<b>Sensori di livello</b>	di serie	di serie	di serie	di serie	di serie	di serie	di serie
<b>Totale posti</b>	2	2	5/6	5/6	5/6	5/6	5/6
<b>Chaise longue</b>	-	-	2	-	-	-	-
<b>Capacità (l)</b>	660	1000	2100	2500	2500	2500	2500
<b>Peso a secco (kg)</b>	185	210	450	450	450	480	480
<b>Carico a pavimento (kg/m²)</b>	410	290	545	455	455	490	490
<b>Pompe idromassaggio</b>	1 da 1,3 kW 1 da 0,12 kW ricircolo	1 da 1,3 kW 1 da 0,12 kW ricircolo	2 da 2,2 kW (PRO) 1+1 optional da 2,2 kW (SPA) 1 da 0,81 kW ricircolo 1 da 0,8 kW airpool optional (PRO)	1 da 2,2 kW 1 da 0,81 kW ricircolo	1 da 2,2 kW 1 da 0,8 kW ricircolo 1 da 0,8 kW airpool	1 da 2,2 kW 1 da 0,81 kW ricircolo	1 da 2,2 kW 1 da 0,8 kW ricircolo 1 da 0,8 kW airpool
<b>Idro jet</b>	18	18	60 PRO + 20 SPA	24	40	24	40
<b>Airpool jet/Blower jet</b>	-	-	-	-	24	-	24
<b>Svuotamento vasca automatico</b>	di serie	di serie	di serie	di serie	di serie	di serie	di serie
<b>Riempimento vasca automatico</b>	di serie	di serie	di serie	di serie	di serie	di serie	di serie
<b>Comandi digitali</b>	di serie	di serie	di serie	di serie	di serie	di serie	di serie
<b>Pannellatura esterna</b>	optional	optional	optional	optional	optional	optional	optional
<b>Copertura termica</b>	optional	optional	optional	optional	optional	optional	optional
<b>Sollevatore pneumatico</b>	optional	optional	optional	optional	optional	optional	optional
<b>Voltaggio</b>	230 V - 50 Hz	230 V - 50 Hz	230/380 V - 50 Hz	230/380 V - 50 Hz	230/380 V - 50 Hz	230/380 V - 50 Hz	230/380 V - 50 Hz
<b>Potenza massima assorbita</b>	circa 4 kW	circa 4 kW	circa 4 kW	circa 4 kW	circa 4 kW	circa 4 kW	circa 4 kW
<b>Riscaldatore</b>	3 kW	3 kW	3 kW	3 kW	3 kW	3 kW	3 kW



## FAQ Minipiscine

### Qual è la differenza tra una vasca idromassaggio e una minipiscina?

Le minipiscine sono strutture portabili monoblocco che, a differenza delle vasche idromassaggio, non necessitano di essere svuotate. Sono infatti dotate di un sistema di filtrazione e trattamento che assicura una depurazione dell'acqua costante.

### Quale minipiscina è più adatta alle mie esigenze?

La scelta della minipiscina è abbastanza semplice e spesso è dettata da esigenze di spazio e dal numero di utilizzatori abituali. Piscine Castiglione offre un'ampia scelta di minipiscine, dalle più piccole alle più grandi, dai modelli adatti alla coppia a quelli per la famiglia fino alle soluzioni più indicate per hotel, resort, lidi, ecc.

### Posso installare la mia minipiscina idromassaggio sia all'interno che all'esterno?

Sono possibili entrambe le soluzioni, le nostre vasche hanno l'isolamento e le coperture necessarie a sopportare anche gli inverni all'aperto. Alcuni modelli sono stati realizzati pensando appositamente a chi ha esigenze di spazio e passaggio.

### Devo predisporre degli impianti elettrici appositi per l'installazione della minipiscina?

È importante predisporre con il proprio elettricista una linea elettrica dedicata.

### Posso interrare la minipiscina?

Le minipiscine idromassaggio possono essere interrate ma in questo caso necessitano di una nicchia di ispezione lungo tutto il perimetro. Le minipiscine sono già dotate di tutta la componentistica per un immediato utilizzo.

### È costoso l'utilizzo di una minipiscina idromassaggio?

Non particolarmente, il costo maggiore è il riscaldamento dell'acqua. Una moderna unità, ben isolata con una copertura termica di qualità, avrà un costo lievemente maggiore rispetto ad un comune elettrodomestico.

### Come si riempie e si svuota la vasca?

Nei modelli in cui non è previsto il sistema automatico di riempimento e svuotamento si può utilizzare un tubo da giardino o un tubo portante acqua calda. Per lo svuotamento manuale si può utilizzare la valvola di scarico a caduta o provvedere con una pompa ad immersione.

### A cosa serve l'ozonizzatore?

Gli ozonizzatori sono dispositivi elettrici che aiutano a disinfettare l'acqua della minipiscina con l'introduzione di ozono. Con l'ozonizzatore si può ridurre l'utilizzo dei prodotti chimici da aggiungere all'acqua.

### Posso risparmiare utilizzando un ozonizzatore?

Sì, l'utilizzo di un ozonizzatore riduce la quantità di disinfettante convenzionale necessario. La riduzione varia dal 25% al 35%, a seconda dell'uso della minipiscina e della quantità di tempo di utilizzo.

### È importante la copertura termica per minipiscina?

È determinante: tiene lontane le impurità presenti nell'aria, insetti e foglie ed aiuta in maniera sostanziale a mantenere la temperatura interna.

### Come si riscalda l'acqua?

Con riscaldatore elettrico o scambiatore di calore l'acqua si riscalda fino a 38° C. La temperatura desiderata è regolata da un termostato elettronico. Grazie ad un buon isolamento della vasca, anche la perdita di calore è ridotta al minimo. Ciò consente consumi energetici ridotti e prestazioni migliori.

### Quanto spesso devo pulire il mio filtro a cartuccia?

A seconda dell'utilizzo, è generalmente una buona abitudine sciacquare la cartuccia ogni 4 settimane con acqua corrente da un tubo da giardino per rimuovere i capelli e altre sostanze estranee. Ogni 10/12 mesi, e ad ogni cambio d'acqua, la cartuccia del filtro deve essere immersa in un'apposita soluzione detergente. Si consiglia di avere due cartucce a disposizione, una nella minipiscina e l'altra pulita e asciutta di ricambio. Rimuovere il filtro sporco e risciacquare con cura, facendo attenzione a spruzzare bene tra le pieghe. Lasciare immerso il filtro in un secchio con soluzione di pulizia per tutta la notte o secondo le istruzioni riportate sulla confezione. È possibile installare il ricambio pulito mentre quello sporco è in ammollo. Dopo l'immersione, sciacquarlo abbondantemente e lasciarlo asciugare completamente. Con questo metodo i filtri dureranno molto più a lungo e non dovrete mai rinunciare all'uso della vostra minipiscina.

### Quanto spesso devo svuotare la mia minipiscina?

A seconda dell'uso e del tipo di sistema di sanificazione, una minipiscina con acqua ben trattata può mantenere la stessa acqua fino a 5/6 mesi.

### Come devo mantenere la mia copertura termica?

Tutte le coperture termiche sono dotate di cinghie di fissaggio a clip tipo zaino. Ognuna di queste clip è dotata di serratura. Esistono inoltre teli specifici di protezione. I principali fattori di deterioramento della copertura sono la luce del sole, lo sporco e la pioggia acida. Si raccomanda di detergere la copertura con acqua e sapone neutro.

### Cosa devo usare per pulire la mia minipiscina?

È molto importante utilizzare un detergente progettato per le minipiscine, mentre i detersivi per la casa possono causare la formazione di schiuma e alterano il pH dell'acqua. I detersivi specifici per minipiscine sono sicuri per tutti i materiali, non contengono sostanze tossiche e non provocano formazione di schiuma. Si trovano in commercio presso i nostri rivenditori.

### Come eseguo un corretto trattamento dell'acqua?

Grazie all'impianto ad ozono, il trattamento necessario è minimo. Requisito di base per la salubrità delle acque è il giusto pH, compreso tra 7,2 e 7,6. Per avere acqua perfettamente disinfettata, si consiglia l'aggiunta di bromo in pastiglie, inodore ed estremamente efficace.

### Quali sono le mie garanzie?

La scocca di tutte le minipiscine è garantita 2 anni. I componenti (motore, riscaldatore, componenti elettronici, getti, pannello di controllo, ecc.) hanno garanzia di 2 anni.

### Cos'è l'aromaterapia?

L'aromaterapia consiste nell'uso di aromi specifici per migliorare il benessere. Le nostre minipiscine sono dotate di un sistema di aromaterapia che permette agli oli essenziali di essere rilasciati direttamente in acqua.

### Cos'è la cromoterapia?

La cromoterapia è l'uso della luce in diversi colori per favorire il rilassamento. Le nostre minipiscine sono dotate di un sistema di illuminazione che consente di alternare i colori delle luci; ogni colore ha una proprietà benefica ben precisa.



## Designer dell'innovazione. Dal 1961

Vieni a trovarci in showroom

**Piscine Castiglione**  
Via Solferino, 27  
46043 Castiglione delle Stiviere, Mantova  
T. 0376 942672  
concessionari@piscinecastiglione.it

Numero verde  
**800 758541**

Seguici su  
[www.piscinecastiglione.it](http://www.piscinecastiglione.it)



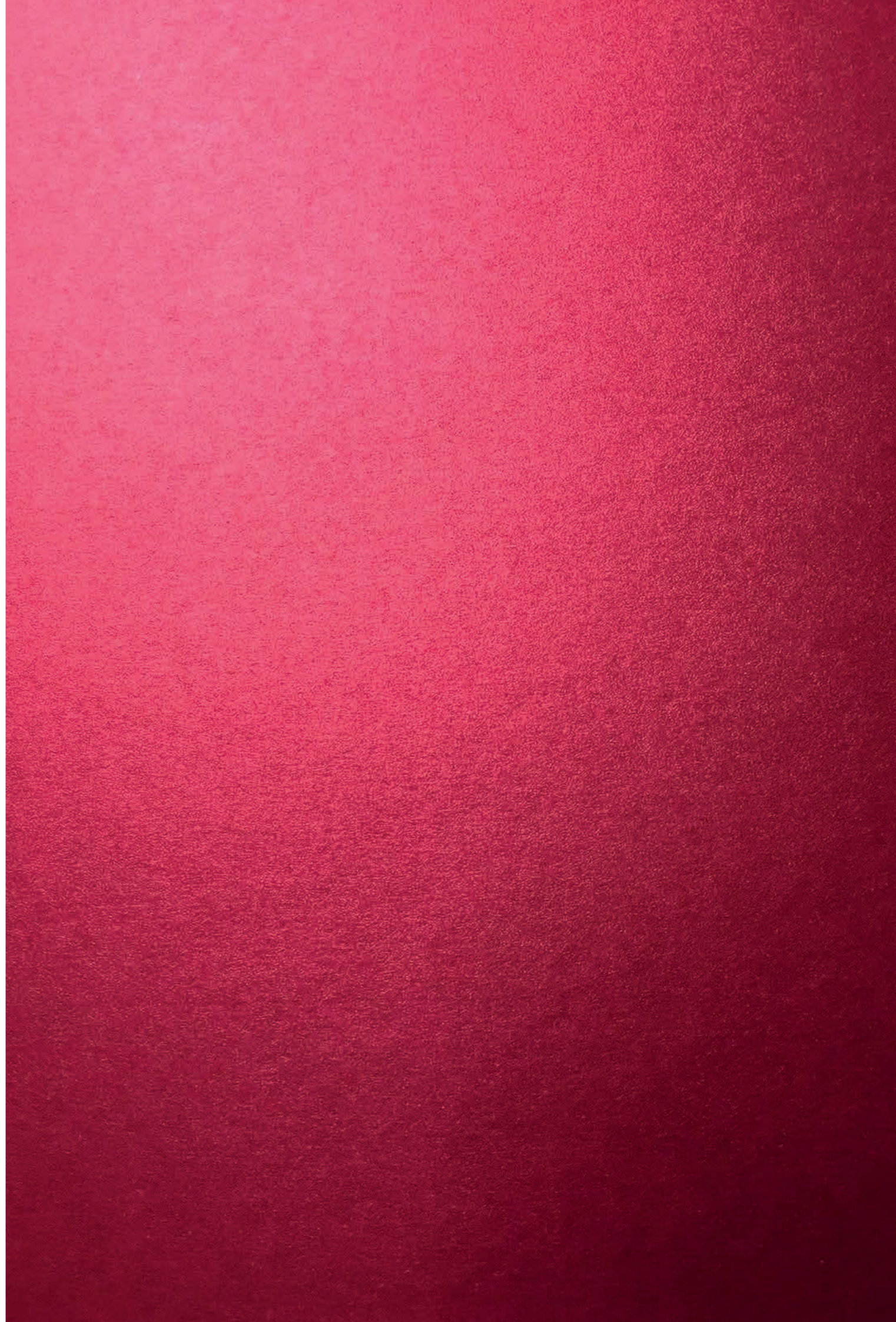



[www.piscinecastiglione.it](http://www.piscinecastiglione.it)